

PADICO HOBBY CATALOG

JEWEL LABYRINTH

2024

More convenient
more smart.



PADICO 株式会社パジコ

www.padico.co.jp

www.padico.co.jp/en

株式会社パジコ

- ▶ 本社
〒150-0001 東京都渋谷区神宮前 1-11-11-408
TEL. 03-6804-5171(代)
FAX. 03-6804-5172
- ▶ お客様相談室
TEL. 0120-296-845
- ▶ 御殿場工場・商品センター
〒412-0047 静岡県御殿場市神場 673-3
TEL. 0550-89-7521(代)
FAX. 0550-89-7523

※掲載商品は予告なく内容、価格等を変更する場合があります。
あらかじめご了承ください。

※本誌の無断複製・転記を禁じます。

303901



@PADICO_JP



@PADICOpadico



@jewellabyrinth
(レジンクラフト)



@padico_official
(パジコ公式)



@padico

PADICO



JEWEL LABYRINTH

ジュエルラビリンズ

高品質にこだわったレジンクラフト材料で、
いつまでも色褪せないハンドメイドジュエリーを。
秘めた願いをレジンに閉じ込めて。

Resin

レジン液

硬化時間
UV-LEDライト
(6W~9W)
30~90秒

黄変しない
高品質

1液性
レジン

“Star Drop”UV-LED Resin

UV-LED レジン 星の雫

UV-LEDライトや太陽光で硬化する、進化した透明なレジン液です。
約30秒で超速硬化し、さらに硬化後は時間が経っても黄ばまない高品質。「UV-LED ハンディライト」はもちろん、UVライト(36W)でも2分で硬化します。

※経年劣化による樹脂特有の変色が起こる場合があります。

危険

液体が目に入ると失明を
起こし、発熱、腫れ、
障害を及ぼすことがあり
ます。お取り扱いには、
十分ご注意ください。

必ず換気

保存条件温度
0℃~25℃

対象年齢15歳以上



硬くて強いハードな仕上がり。
アクセサリ制作に最適。



ハードタイプ 30g

¥1,650(税込) ¥1,500(本体)

品番 JAN 入数
403236 4902498732363 40個

本体サイズ：Φ28×H116mm
パッケージサイズ：W80×D30×H190mm

柔らかくしなやかな仕上がり。
紙や布のコーティングに使用できます。



ソフトタイプ 25g

¥1,650(税込) ¥1,500(本体)

品番 JAN 入数
403245 4902498732455 40個

本体サイズ：Φ28×H116mm
パッケージサイズ：W80×D30×H190mm

フヨフヨでやわらかい仕上がり。
グミやゼリーパーツに最適。



グミタイプ 25g

¥1,650(税込) ¥1,500(本体)

品番 JAN 入数
403246 4902498732462 40個

本体サイズ：Φ28×H116mm
パッケージサイズ：W80×D30×H190mm

“Star Drop”UV-LED Resin

UV-LED レジン 星の雫シリーズ

(お試しサイズ・大容量サイズ)



10g
(袋パッケージあり)
ボトルサイズ：Φ22×H90mm

100g
(ボトルのみ)
ボトルサイズ：Φ40×H160mm

200g
(ボトルのみ)
ボトルサイズ：Φ50×H180mm

500g
(ボトルのみ)
ボトルサイズ：Φ66×H226mm

① ハードタイプ 10g

¥660(税込) ¥600(本体)

品番 JAN 入数
403239 4902498732394 50個

② ハードタイプ 100g

¥4,400(税込) ¥4,000(本体)

品番 JAN 入数
403240 4902498732400 45個

③ ハードタイプ 200g

¥7,700(税込) ¥7,000(本体)

品番 JAN 入数
403241 4902498732417 35個

④ ハードタイプ 500g

¥17,600(税込) ¥16,000(本体)

品番 JAN 入数
403242 4902498732424 12個

Resin
レジン液

硬化時間
UV-LEDライト (6W~9W)
30秒~2分

硬化時間
UVライト (36W)
2~4分

1液性
レジン

"Sun Drop" UV-LED Resin 30g
UV-LED レジン
太陽の雫 30g

¥1,078(税込) ¥980(本体)

品番 403327 JAN 4902498733278 入数 40個

本体サイズ：Φ28×H116mm
パッケージサイズ：W80×D30×H190mm

樹脂製アクセサリが簡単につくれる！
紫外線 (UV) にあてると固まる、1液性の透明樹脂材
料です。時間がたっても黄変が少なく、価格もリーズ
ナブルに。もっと使いやすくリニューアルしました。
シリコン型でもシワシワになりにくく、硬化後も反
りにくい高品質。

UV-LEDライト(405nm)・(365nm)でもUVライト
(36W)でも太陽光でも硬化します。

※硬化時間は作品の厚みにより異なります。

危険
必ず換気
保管条件温度
0℃~25℃
対象年齢15歳以上

液体が目に入ると炎症を
起こし、角膜損傷、視力
障害を起こすことがあり
ます。お取り扱いには、
十分に注意ください。

レジン液の詳しい
取扱説明はコチラ！



以前よりも
黄変しにくく改良しました！



硬化時間 (両面照射)	
UV-LED ライト (6W~9W)	30秒~2分 (両面)
UV ライト (36W)	2分~4分 (両面)
太陽光 (晴天時)	30秒~2分 (両面)
太陽光 (曇天時)	3分~10分 (両面)

※作品の厚みや季節により異なります。
※着色した場合は上記時間より長く照射してください。

"Sun Drop" UV-LED Resin
UV-LED レジン 太陽の雫シリーズ
(大容量サイズ)



① 太陽の雫 100g
¥3,080(税込) ¥2,800(本体)
品番 403328 JAN 4902498733285 入数 45個

② 太陽の雫 200g
¥5,720(税込) ¥5,200(本体)
品番 403329 JAN 4902498733292 入数 35個

③ 太陽の雫 500g
¥13,200(税込) ¥12,000(本体)
品番 403330 JAN 4902498733308 入数 12個

Resin
レジン液

硬化時間
UV-LEDライト (6W~9W)
30秒~2分

硬化時間
UVライト (36W)
2~4分

1液性
レジン

"Moon Drop" UV-LED Resin 30g
UV-LED レジン
月の雫 30g

¥1,650(税込) ¥1,500(本体)

品番 403323 JAN 4902498733230 入数 40個

本体サイズ：Φ28×H116mm
パッケージサイズ：W80×D30×H190mm

紫外線 (UV) にあてると固まる、1液性の透明樹脂
材料です。
シリコン型でシワにならず、反りにくい。
黄ばみにくい抜群のクリア感。
UV-LEDライト(405nm)・(365nm)でもUVライト
(36W)でも太陽光でも硬化する1液性レジンです。

※硬化時間は作品の厚みにより異なります。

危険
必ず換気
保管条件温度
0℃~25℃
対象年齢15歳以上

液体が目に入ると炎症を
起こし、角膜損傷、視力
障害を起こすことがあり
ます。お取り扱いには、
十分に注意ください。

レジン液の詳しい
取扱説明はコチラ！



一般的なシリコン型でも
シワが入らず美しい

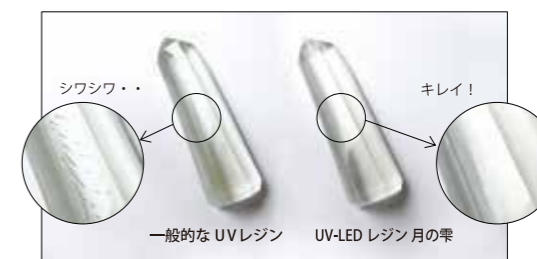

パジコレジン史上最高
光輝くような
透明感。



硬化時間 (両面照射)	
UV-LED ライト (6W~9W)	30秒~2分 (両面)
UV ライト (36W)	2分~4分 (両面)
太陽光 (晴天時)	30秒~2分 (両面)
太陽光 (曇天時)	3分~10分 (両面)

※作品の厚みや季節により異なります。
※着色した場合は上記時間より長く照射してください。

"Moon Drop" UV-LED Resin
UV-LED レジン 月の雫シリーズ
(大容量サイズ)



① 月の雫 100g
¥4,400(税込) ¥4,000(本体)
品番 403324 JAN 4902498733247 入数 45個

② 月の雫 200g
¥7,700(税込) ¥7,000(本体)
品番 403325 JAN 4902498733254 入数 35個

③ 月の雫 500g
¥17,600(税込) ¥16,000(本体)
品番 403326 JAN 4902498733261 入数 12個

Resin
レジン液

硬化時間
UV-LEDライト (6W~9W)
30秒~2分

硬化時間
UVライト (36W)
2~4分

1液性
レジンは

UV-LED Coating Resin
"Star Drop Gloss"

UV-LED コーティングレジンは
星の雫<グロス>

高い透明度で粘性の低いサラサラなコーティング専用レジンを。硬化が早く、硬い仕上がり。硬化後のベタつきがなく、サラサラなので薄く塗りやすく、レジン特有のいやなニオイも少ない。ガラスのような透明度と輝きを与える、グロスタイプのコーティングレジんです。



硬化時間	
UV-LEDライト (6W~9W)	30秒~2分
UVライト (36W)	2分~4分
太陽光 (晴天時)	30秒~2分
太陽光 (曇天時)	3分~10分

※作品の厚みや季節により異なります。
※着色した場合は上記時間より長く照射してください。



星の雫<グロス> 30g
¥1,650 (税込) ¥1,500 (本体)

品番	JAN	入数
403366	4902498733667	40個

ボトルサイズ: Φ28×H116mm
パッケージサイズ: W80×D30×H190mm



レジンの詳しい取扱説明はコチラ!

必ず換気
危険
液体が目に入ると失明を招く。鼻、喉、眼、皮膚を傷めることがあります。お取り扱いの際は、十分にご注意ください。

保存条件温度
0℃~25℃

対象年齢15歳以上



星の雫<グロス> 10g
¥660 (税込) ¥600 (本体)

品番	JAN	入数
403368	4902498733681	50個

ボトルサイズ: Φ22×H90mm
パッケージサイズ: W62×D25×H150mm



Resin
レジン液

硬化時間
UV-LEDライト (6W~9W)
30秒~2分

硬化時間
UVライト (36W)
2~4分

1液性
レジンは

UV-LED Coating Resin
"Star Drop Matte"

UV-LED コーティングレジンは
星の雫<マット>

粘性の低いサラサラなコーティング専用レジンを。硬化が早く、硬い仕上がり。硬化後のベタつきがなく、サラサラなので薄く塗りやすく、レジン特有のいやなニオイも少ない。すりガラスのような風合いを表現できるマットタイプのコーティングレジんです。



硬化時間	
UV-LEDライト (6W~9W)	30秒~2分
UVライト (36W)	2分~4分
太陽光 (晴天時)	30秒~2分
太陽光 (曇天時)	3分~10分

※作品の厚みや季節により異なります。
※着色した場合は上記時間より長く照射してください。



星の雫<マット> 30g
¥1,650 (税込) ¥1,500 (本体)

品番	JAN	入数
403367	4902498733674	40個

ボトルサイズ: Φ28×H116mm
パッケージサイズ: W80×D30×H190mm



レジンの詳しい取扱説明はコチラ!

必ず換気
危険
液体が目に入ると失明を招く。鼻、喉、眼、皮膚を傷めることがあります。お取り扱いの際は、十分にご注意ください。

保存条件温度
0℃~25℃

対象年齢15歳以上



星の雫<マット> 10g
¥660 (税込) ¥600 (本体)

品番	JAN	入数
403369	4902498733698	50個

ボトルサイズ: Φ22×H90mm
パッケージサイズ: W62×D25×H150mm



1 高い透明度で粘性の低いサラサラなコーティング専用レジンを。

サラサラなので薄く塗りやすく、レジン特有のいやなニオイも少ない。

ディッピング(ドブづけ)も美しい仕上がりに。

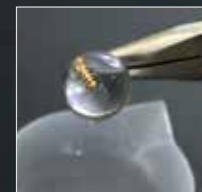

2 黄変しにくい*。

星の雫で制作し、このコーティングレジンをを使用することで、さらに黄変が起こりにくいです。
※経年劣化による樹脂特有の変色が起こる場合があります。



3 硬化が早い。

UV-LEDライトで30秒の超スピード硬化。時短で作れます。
※作業環境によって硬化時間が変わります。



4 キズに強い。ガラスのような輝き。

星の雫や月の雫よりも硬い仕上がり。コーティングすることで強度がアップ。また、硬化後のベタつきも起こりません。

ひと塗りで強さと輝きがアップ
磨き上げたレジン作品でも塗布することで強度がアップし、ツヤのある仕上がりになります。
コーティングレジンは強度UP! ツヤUP!
レジン作品

※グロスの場合、イメージです。



昔の作品も美しい輝きを取り戻します

Flock Tip Applicators & Bottle Cape
ハケ & ボトルキャップセット

¥440 (税込) ¥400 (本体)

品番	JAN	入数
403364	4902498733643	1個

バジコのレジンや水性ニスにハケ塗りコーティングできる、フロッキーチップとキャップのセットです。フロッキーチップは5本入り。

内容: ボトルキャップ×1/PP
フロッキーチップ×5/PP、ナイロン
パッケージサイズ: W100×D19×H155mm



パジコのレジンシリーズ

UV-LEDレジン (太陽の雫 / 月の雫 / 星の雫) / UV-LEDコーティングレジン (星の雫)

ハード



ソフト



グミー



UV-LEDレジン 太陽の雫

- ◆リーズナブルな価格で初心者や沢山作りたい方におすすめ。
- ◆空枠やセッティングが取れにくい。

ハード



UV-LEDレジン 月の雫

- ◆シリコン型でもシワなく、反りにくい。
- ◆光り輝く透明感。
- ◆時間が経っても黄ばみにくい。*

ハード



UV-LEDレジン 星の雫

- ◆バツグンの透明感。
- ◆超速硬化で作業効率UP!
- ◆時間が経っても黄ばまない。*

ハード



UV-LEDコーティングレジン 星の雫

- ◆粘度の低い、サラサラなレジン液。
- ◆UV-LEDレジン星の雫や月の雫よりも硬い仕上がりでキズに強い。
- ◆コーティング専用レジン液。

- ◆柔らかくしなやかな仕上がり。
- ◆紙や布のコーティングに使用できます。

- ◆プヨプヨでグミーのような柔らかい仕上がり。
- ◆グミやゼリーパーツに最適。

ソフト



グミー



グロス



マット



硬化時間	UV-LED ライト (6~9W)	30秒~2分 (各両面)	30秒~2分 (各両面)	30秒~90秒		30秒~90秒	30秒~90秒	30秒~2分	30秒~2分
	UV ライト (36W)	2分~4分 (各両面)	2分~4分 (各両面)	2分~4分		2分~4分	2分~4分	2分~4分	2分~4分
	太陽光 (晴天時)	30秒~2分 (各両面)	30秒~2分 (各両面)	30秒~90秒		30秒~90秒	30秒~90秒	30秒~2分	30秒~2分
	太陽光 (曇天時)	3分~10分 (各両面)	3分~10分 (各両面)	3分~10分		3分~10分	3分~10分	3分~10分	3分~10分
硬化後	透明度	○	◎	◎		○	○	◎	マット
	収縮率	約4%	約3.5%	約6%		約5%	約4%	-	-
	硬度	硬い	硬い	硬い		やわらかい	とてもやわらかい (グミー状)	とても硬い	とても硬い
	黄変しない	○	◎	◎		○	○	◎	◎
ボトルサイズ	10g 本体価格 (税抜)	-	-	¥600		-	-	¥600	¥600
	25g 本体価格 (税抜)	-	-	-		¥1,500	¥1,500	-	-
	30g 本体価格 (税抜)	¥980	¥1,500	¥1,500		-	-	¥1,500	¥1,500
	100g 本体価格 (税抜)	¥2,800	¥4,000	¥4,000		-	-	-	-
	200g 本体価格 (税抜)	¥5,200	¥7,000	¥7,000		-	-	-	-
	500g 本体価格 (税抜)	¥12,000	¥16,000	¥16,000		-	-	-	-

* 経年劣化による樹脂特有の変色が起こる場合があります。

Jewel Color for UV-LED Curing Resin
レジン用着色剤

Jewel color for UV & LED Curing Resin

レジン用着色剤
宝石の雫シリーズ (各色)

基本カラー 12色 (1-12)
復刻カラー 3色 (13-15)

¥528 (税込) ¥480 (本体)

容量: 10ml / 入数: 1個
ボトルサイズ: 直径22mm × H62mm
パッケージサイズ: W70 × D23 × H130mm

※宝石の雫だけでは硬化しません。



Colorants for UV-LED Resin
12 Basic Jewel Color Set

レジン用着色剤
宝石の雫 基本12色セット

¥3,300 (税込) ¥3,000 (本体)

[品番] 403295 [JAN] 4902498732950 [入数] 40個

容量: 各2ml × 12本入り
1本あたりのボトルサイズ: 直径18mm × H44mm
パッケージサイズ: W162 × D25 × H163mm



2ml入りの
ミニボトル

1滴ずつ出せる点眼タイプ



Colorants for UV-LED Resin Color Set

レジン用着色剤
宝石の雫 クリアカラーセット

狭霧-SAGIRI-

¥1,518 (税込) ¥1,380 (本体)

[品番] 403362 [JAN] 4902498733629 [入数] 1個

容量: 各3ml × 5本入 / 全重量: 68g
1本あたりのボトルサイズ: 直径18mm × H44mm
パッケージサイズ: W118 × D26 × H136mm

※数量限定のため、
在庫なくなり次第廃盤となります。



3ml入りのミニボトル



Jewel Color for UV-LED Curing Resin
レジン用着色剤

パールシリーズ 10色
¥594 (税込) ¥540 (本体)

容量: 5ml / 入数: 1個
ボトルサイズ: 直径18mm × H56mm
パッケージサイズ: W60 × D18 × H100mm



偏光パール 3色

¥594 (税込) ¥540 (本体)

容量: 10ml / 入数: 1個
ボトルサイズ: 直径22mm × H62mm
パッケージサイズ: W70 × D23 × H130mm



ボンボンアタッチメント (別売) を
宝石の雫 パールシリーズに
装着して直接ボンボン!

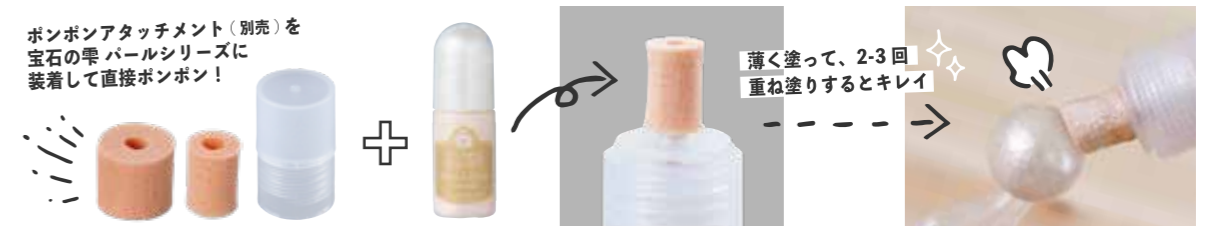

宝石の雫 パールシリーズ 直塗り (ボンボン) 色見本

宝石の雫は、塗る物のベースの色によって仕上がりの色が変わります。

レジンとの濃度や印刷により多少の誤差が生じる場合があります。

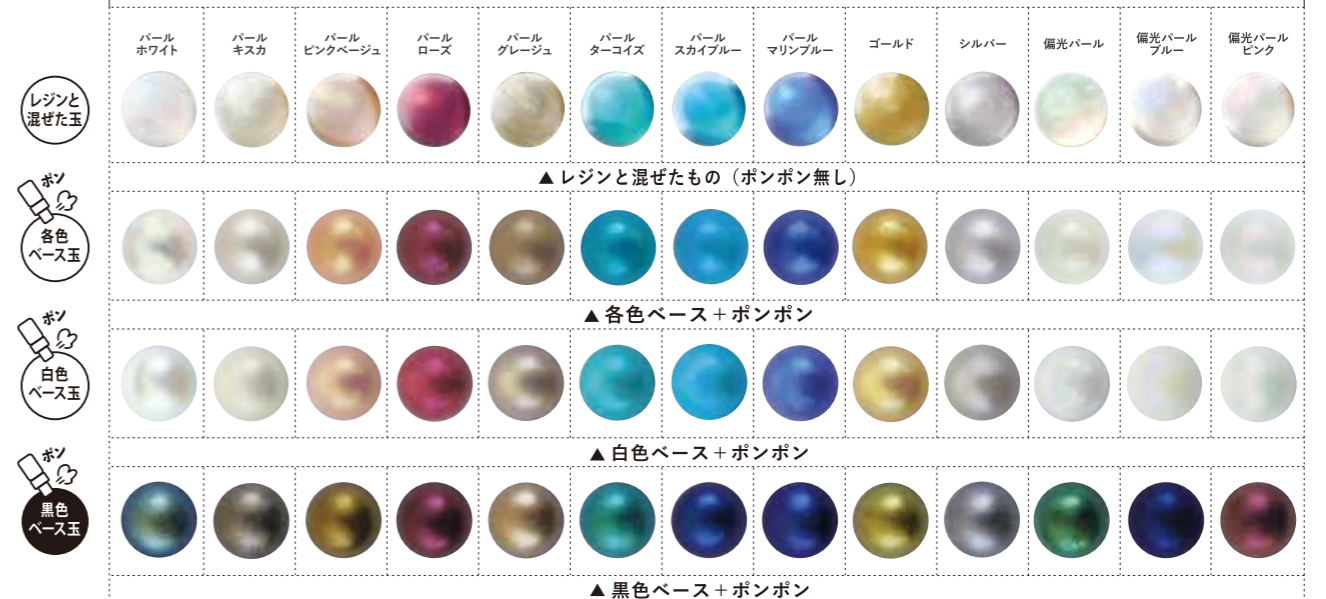

レジンと各色の宝石の雫を混ぜて硬化させたものに、直塗り (ボンボン) したカラー見本です。

限定商品



容量：各3ml | 6色セット/入数：1個
 ボトルサイズ：直径18mm×H44mm
 パッケージサイズ：W118×D26×H136mm

※宝石の雫だけでは硬化しません。

Jewel Color Birthstone Color Set [1-6]
 レジン用着色剤 宝石の雫
 バースストーンカラーセット [1-6]

¥1,848(税込) ¥1,680(本体)

品番 JAN 入数
 403376 4902498733766 1セット



今年の宝石の雫の限定セットは
 12か月の「誕生石カラー」。

そして

美しい輝きが実現した
 「タフレクトモールド」が新登場。
 第一弾は、アクセに最適な
 小さめの12種類のリアルな鉱物。

レジンで

本物のような鉱物アクセサリーを。

誕生石カラー
 ×
 鉱物モールド



限定商品



Jewel Color Birthstone Color Set [7-12]
 レジン用着色剤 宝石の雫
 バースストーンカラーセット [7-12]

¥1,848(税込) ¥1,680(本体)

品番 JAN 入数
 403377 4902498733773 1セット

容量：各3ml | 6色セット/入数：1個
 ボトルサイズ：直径18mm×H44mm
 パッケージサイズ：W118×D26×H136mm

※宝石の雫だけでは硬化しません。



誕生石カラー
×
鉱物モールド

タフレクトモールド使用で
レジンが美しい輝きに。

レジンのために
樹脂から開発しました。



技術者チームによる試行錯誤

数年に渡る技術者の研究で「タフレクト™」は開発されましたが、最適なモールドにするために何度も失敗を繰り返しました。美しいレジン作品に妥協は許されません。何度も試験を重ねて出来上がりました。



タフレクトモールド™ 5つの特長

- レジンがコーティングしたように美しい輝きになります。
- レジンによる硬化熱に強い。
- 劣化を軽減。耐久性も大幅アップ。
- 最新技術の導入により、複雑でリアルな形の再現が可能に。
- シリコン製よりもゴミが付きにくい。

新・樹脂素材「タフレクト™」について

2023年、パジコがレジン用のモールド用の原料として新たに「タフレクト™」を開発。そのタフレクトで成形したモールド「タフレクトモールド™」が発売されました。

UV-LED レジンのモールドにおいて、より良い樹脂はないだろうか？この課題を追求し、ついにアンサーとなるようなモールドが誕生しました。

従来のソフトモールドでのデメリットを元に、耐熱温度をアップ。レジン硬化時の反応熱による樹脂の軟化（白化）を抑え、レジン取り出し時によるモールドの劣化を軽減。耐久性も大幅にアップしました。

特筆すべき点として、パジコがレジンで培ってきた独自研究により、シリコン以外の樹脂では不可能だったアンダー部分がある金型でも、インジェクションによる成形ができるようになりました。

そのほか、シリコン製のモールドに比べ、金型などのコストや成形時間などを大幅に削減し、より使いやすく、美しく仕上がるモールドが完成しました。

また、最新技術を取り入れた製造法により、原型に近い形状の金型制作ができ、より複雑かつリアルな形状をモールドで再現することができます。

パジコ独自による唯一無二のブランド展開がここから始まります。

美しい輝き
耐熱性アップ
硬化熱に強い

コーティング無しでも美しい輝き！



鉱物A



小サイズのリアルなストーンの形
大サイズのリアルなストーンの形
中サイズのリアルなストーンの形

Tafrect Mold™ [Mineral A]
タフレクトモールド<鉱物A>

¥770(税込) ¥700(本体)

品番: 403378 JAN: 4902498733780 入数: 1個

※上記の写真は紙面上ではおおよそ原寸サイズです。

鉱物B

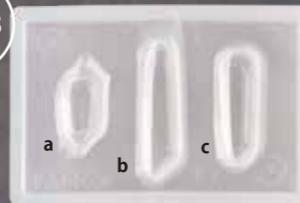

小サイズの水晶
細長い水晶
中サイズの水晶

Tafrect Mold™ [Mineral B]
タフレクトモールド<鉱物B>

¥770(税込) ¥700(本体)

品番: 403379 JAN: 4902498733797 入数: 1個

鉱物C



ラフな八面体
やや大きめで縦長の鉱物
小さめの多角形の欠片

Tafrect Mold™ [Mineral C]
タフレクトモールド<鉱物C>

¥770(税込) ¥700(本体)

品番: 403380 JAN: 4902498733803 入数: 1個

鉱物D

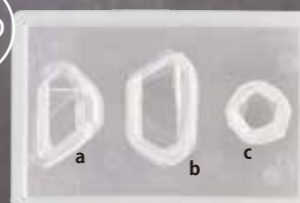

鋭い形の欠片
やや大きめでラフな台形
小さめでラフな五角形の多面体

Tafrect Mold™ [Mineral D]
タフレクトモールド<鉱物D>

¥770(税込) ¥700(本体)

品番: 403381 JAN: 4902498733810 入数: 1個

全種類共通
本体サイズ: W60×D12×H40mm / パッケージサイズ: W80×D13×H138mm / 耐熱温度: 100~120℃ / 耐冷温度: -20℃ / 日本製

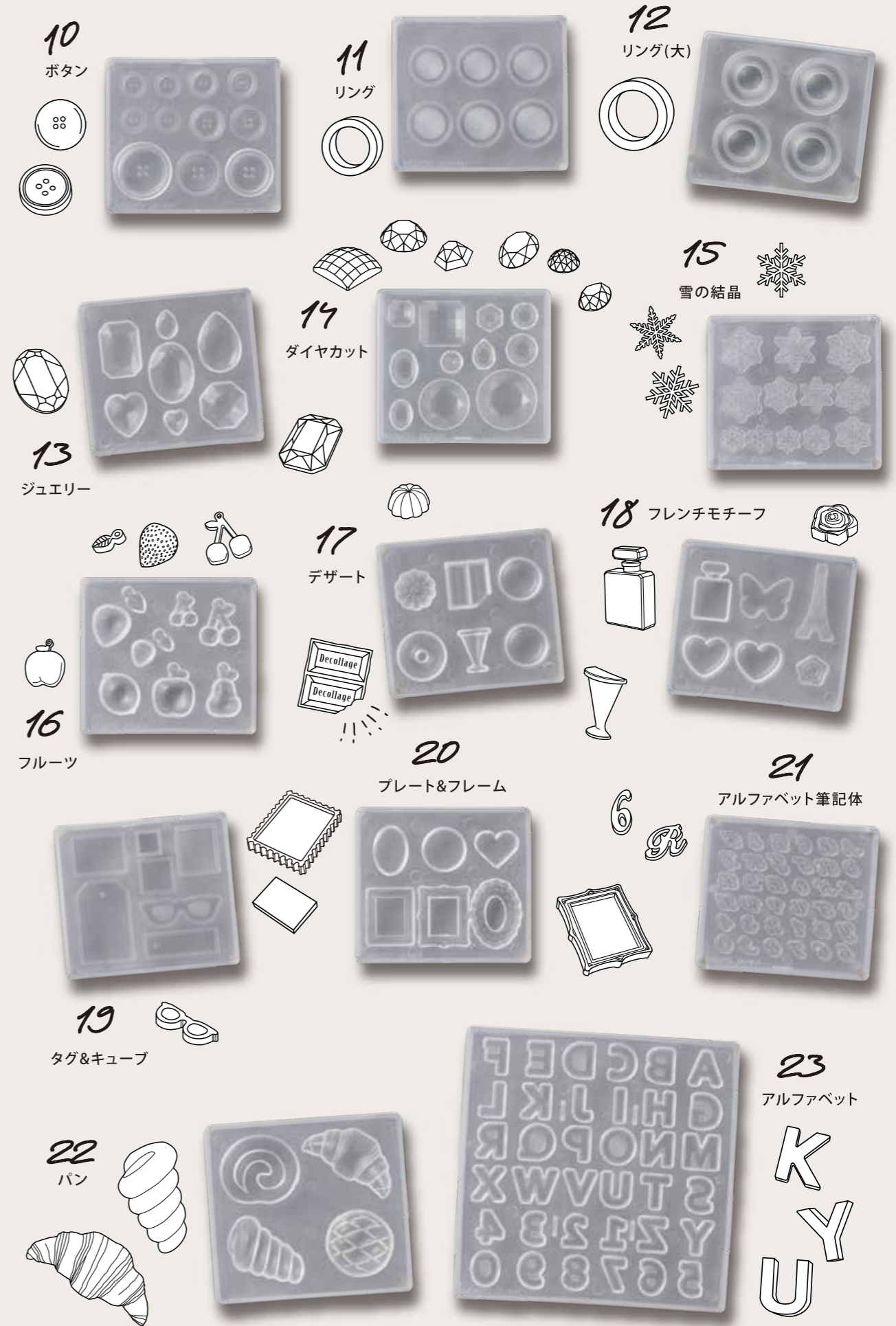
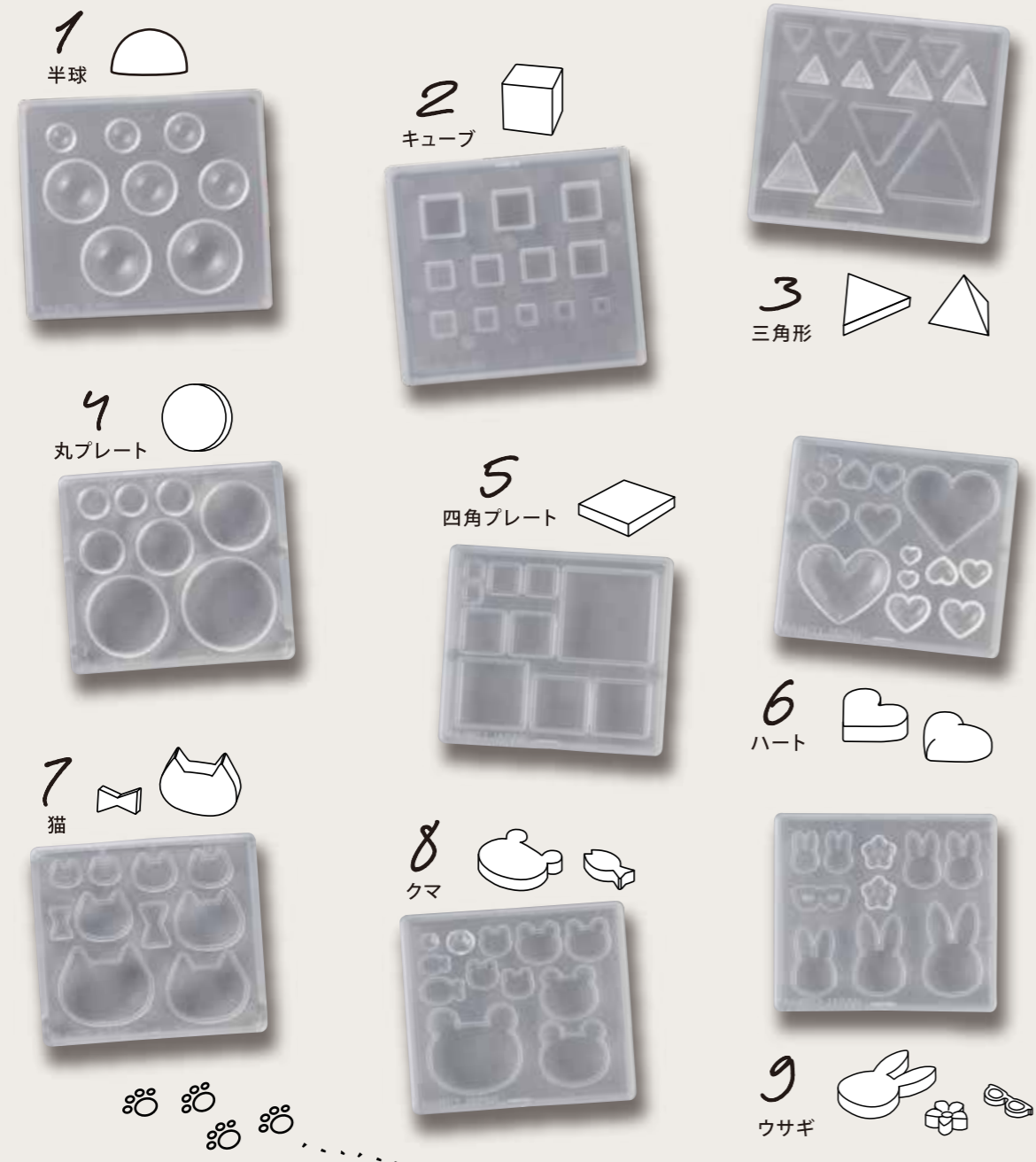

Soft mold バジコだけの素材で作った、魔法の型。
ソフトモールド

硬化したレジンが簡単に取り外せる、やわらかい素材のモールド(型)です。紫外線を通す透明なモールドなので、UV-LEDレジンがキレイに硬化し、離型剤を塗布することでねんど型としても使用することができます。

耐熱温度:70℃ / 耐冷温度:-20℃
 材質:PP

- ※モールドを使用して制作した作品の著作権は制作者に属します。
- ※粘土の場合はモールドオイル(別売)を塗布することで取り出しやすくなります。
- ※モールドは消耗品です。特に UV レジン・UV-LED レジンで使用し続けると、反応熱により変形や曇りの現象が起こる場合があります。



透明樹脂の場合

型に透明樹脂を流して硬化したら後ろから押し出し外します。

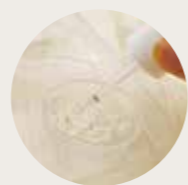

ねんどの場合

モールドオイルを筆で塗ってから粘土を入れます。

Soft Mold
ソフトモールド

★: Created by キムラプレミアム



半球 Hemisphere

¥1,320(税込) ¥1,200(本体)

品番 JAN 入数
404176 4902498741761 1個

本体サイズ: W100×D18×H90mm
パッケージサイズ: W115×D27×H145mm

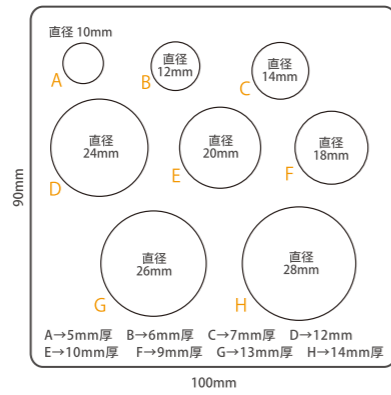

A~H



キューブ Cube

¥1,320(税込) ¥1,200(本体)

品番 JAN 入数
404190 4902498741907 1個

本体サイズ: W100×D18×H90mm
パッケージサイズ: W115×D27×H145mm

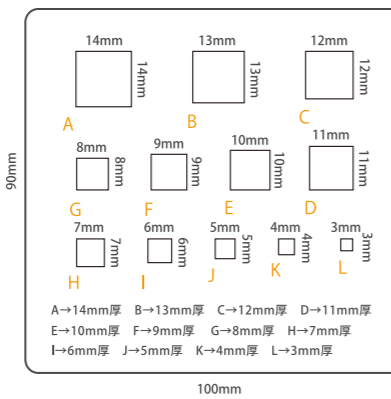

A~L



三角形 Triangle

¥1,320(税込) ¥1,200(本体)

品番 JAN 入数
404217 4902498742171 1個

本体サイズ: W100×D24×H90mm
パッケージサイズ: W115×D27×H145mm

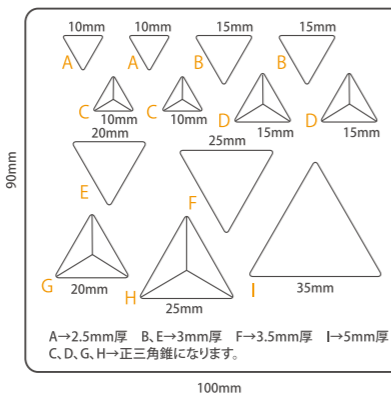

A,B,E,F C,D,G,H,I



丸プレート Round Plate

¥880(税込) ¥800(本体)

品番 JAN 入数
404219 4902498742195 1個

本体サイズ: W90×D12×H80mm
パッケージサイズ: W95×D17×H125mm

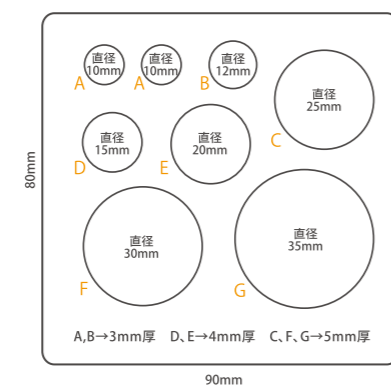

A,B,C,D,E,F,G

Soft Mold
ソフトモールド

★: Created by キムラプレミアム



四角プレート Square Plate

¥880(税込) ¥800(本体)

品番 JAN 入数
403051 4902498730512 1個

本体サイズ: W90×D12×H80mm
パッケージサイズ: W95×D17×H125mm

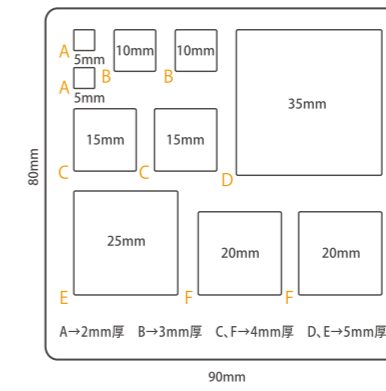

A,B,C,D,E,F



ハート Heart

¥880(税込) ¥800(本体)

品番 JAN 入数
403052 4902498730529 1個

本体サイズ: W90×D12×H80mm
パッケージサイズ: W95×D17×H125mm

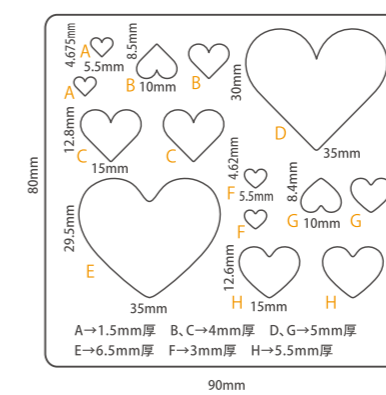

A,B,C,D E,F,G,H

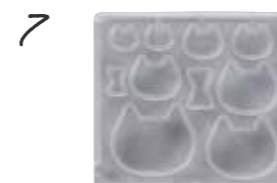

猫 Cat

¥880(税込) ¥800(本体)

品番 JAN 入数
404218 4902498742188 1個

本体サイズ: W90×D12×H80mm
パッケージサイズ: W95×D17×H125mm

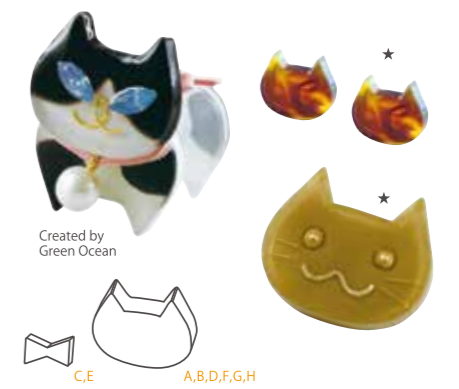
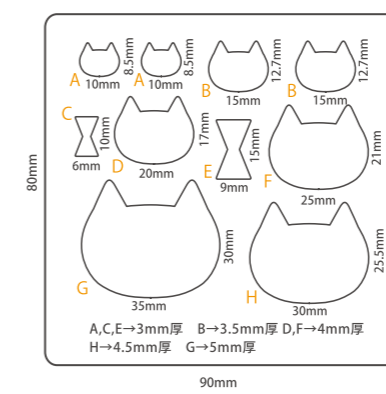

C,E A,B,D,F,G,H



クマ Bear

¥880(税込) ¥800(本体)

品番 JAN 入数
403050 4902498730505 1個

本体サイズ: W90×D12×H80mm
パッケージサイズ: W95×D17×H125mm

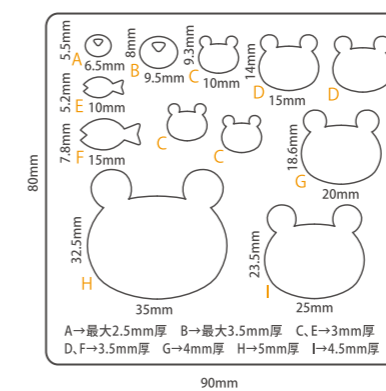

C,D,G,H,I A,B E,F

Jewel Labyrinth



ウサギ Rabbit

¥880(税込) ¥800(本体)

品番 JAN 入数
403053 4902498730536 1個

本体サイズ: W90×D12×H80mm
パッケージサイズ: W95×D17×H125mm

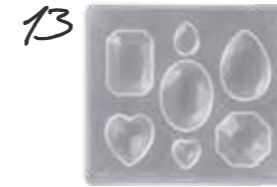
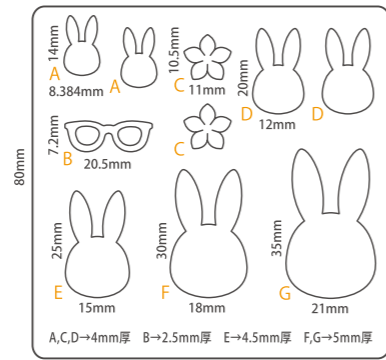

ジュエリー Jewelry

¥880(税込) ¥800(本体)

品番 JAN 入数
404122 4902498741228 1個

本体サイズ: W90×H80×D12mm
パッケージサイズ: W95×H125×D17mm

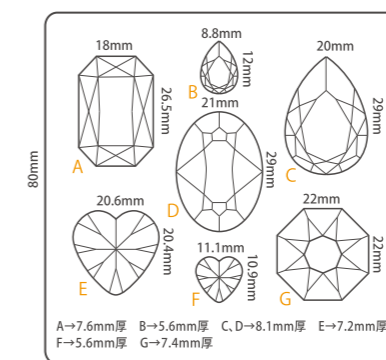

ボタン Button

¥880(税込) ¥800(本体)

品番 JAN 入数
404177 4902498741778 1個

本体サイズ: W90×D12×H80mm
パッケージサイズ: W95×D17×H125mm

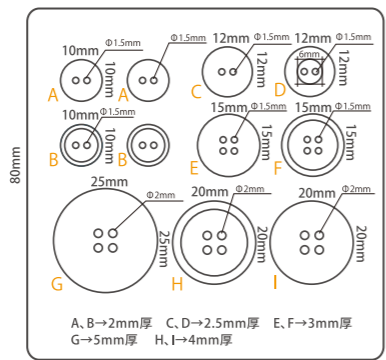

ダイヤモンド Diamond cut

¥880(税込) ¥800(本体)

品番 JAN 入数
403049 4902498730499 1個

本体サイズ: W90×H80×D12mm
パッケージサイズ: W95×H125×D17mm

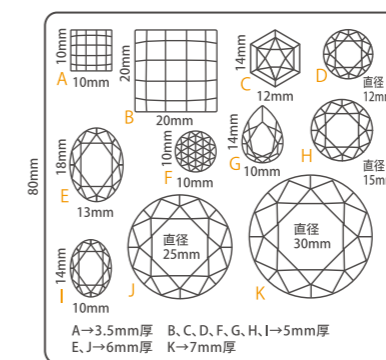

リング Ring

¥880(税込) ¥800(本体)

品番 JAN 入数
404174 4902498741747 1個

本体サイズ: W90×D12×H80mm
パッケージサイズ: W95×D17×H125mm

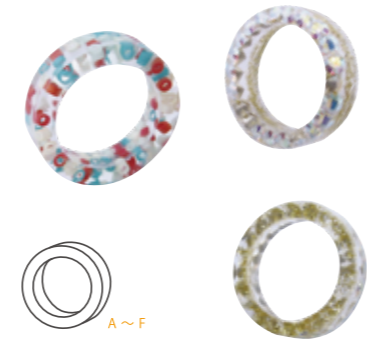
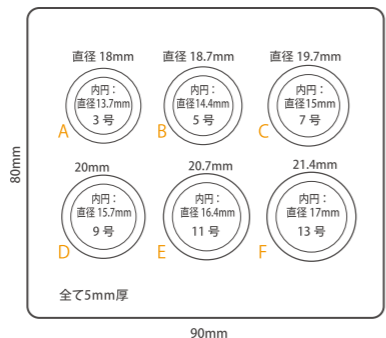

雪の結晶 Snow Crystal

¥880(税込) ¥800(本体)

品番 JAN 入数
404187 4902498741877 1個

本体サイズ: W90×H80×D12mm
パッケージサイズ: W95×H125×D17mm

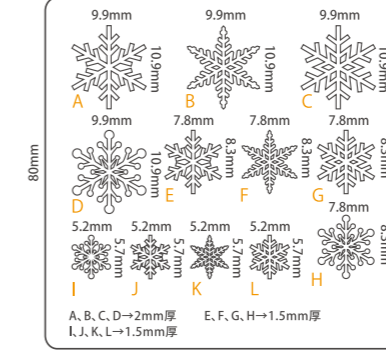

リング(大) Ring(Large)

¥880(税込) ¥800(本体)

品番 JAN 入数
404220 4902498742201 1個

本体サイズ: W90×D12×H80mm
パッケージサイズ: W95×D17×H125mm

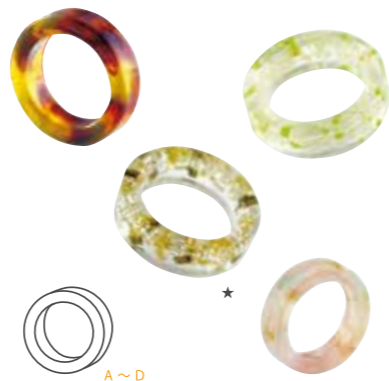
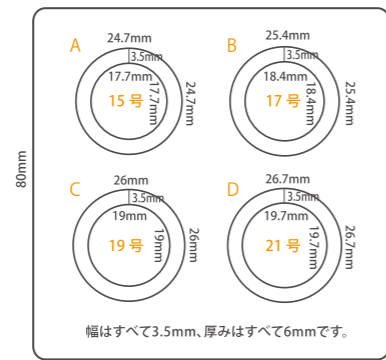

フルーツ Fruit

¥880(税込) ¥800(本体)

品番 JAN 入数
404118 4902498741181 1個

本体サイズ: W90×H80×D12mm
パッケージサイズ: W95×H125×D17mm

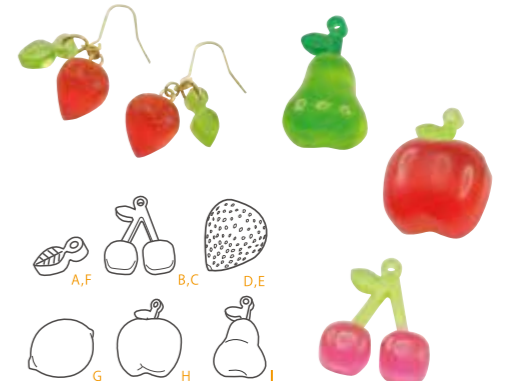
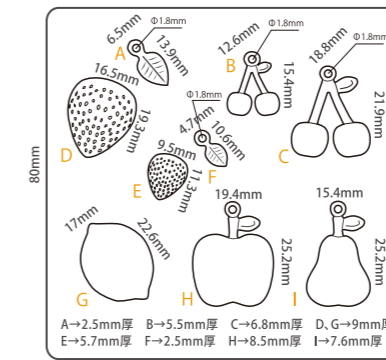

Soft Mold
ソフトモールド

★ : Created by キムラプレミアム

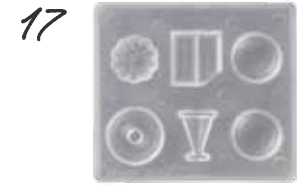

デザート Dessert
¥880(税込) ¥800(本体)

品番 JAN 入数
404120 4902498741204 1個 ▶
本体サイズ: W90×H80×D12mm
パッケージサイズ: W95×H125×D17mm

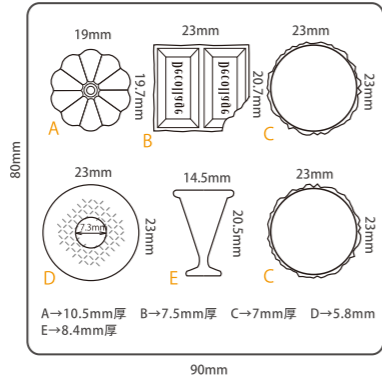

フレンチモチーフ French Motif
¥880(税込) ¥800(本体)

品番 JAN 入数
404121 4902498741211 1個 ▶
本体サイズ: W90×H80×D12mm
パッケージサイズ: W95×H125×D17mm

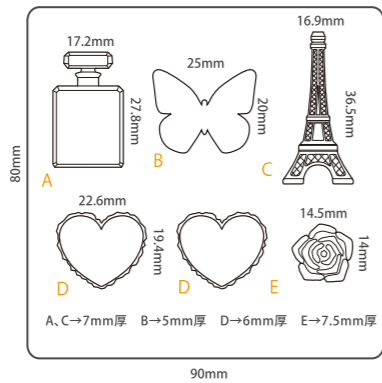

タグ&キューブ Tag & Cube
¥880(税込) ¥800(本体)

品番 JAN 入数
404175 4902498741754 1個 ▶
本体サイズ: W90×H80×D12mm
パッケージサイズ: W95×H125×D17mm

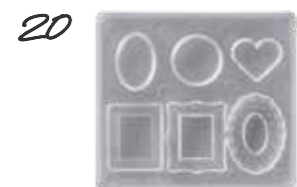
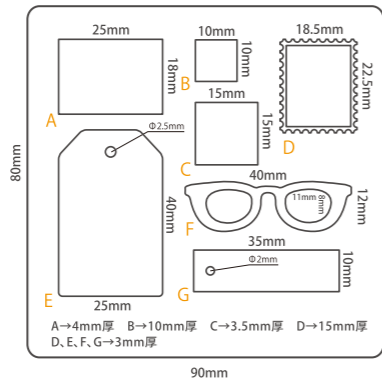

プレート&フレーム Plate & Frame
¥880(税込) ¥800(本体)

品番 JAN 入数
404119 4902498741198 1個 ▶
本体サイズ: W90×H80×D12mm
パッケージサイズ: W95×H125×D17mm

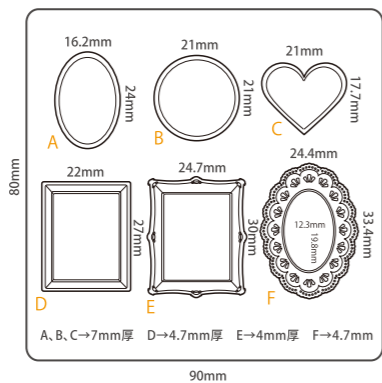

Soft Mold
ソフトモールド

★ : Created by キムラプレミアム



アルファベット筆記体 Alphabet Cursive Letters
¥880(税込) ¥800(本体)

品番 JAN 入数
404188 4902498741884 1個 ▶
本体サイズ: W90×H80×D12mm
パッケージサイズ: W95×H125×D17mm

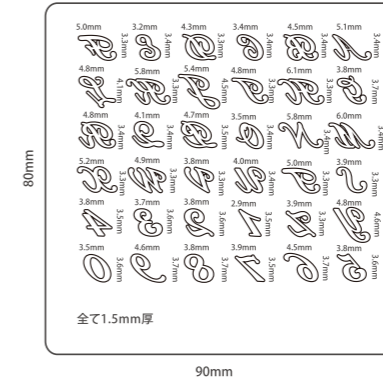

パン Bread
¥1,320(税込) ¥1,200(本体)

品番 JAN 入数
404137 4902498741372 1個 ▶
本体サイズ: W108×H97×D20mm
パッケージサイズ: W115×H145×D27mm

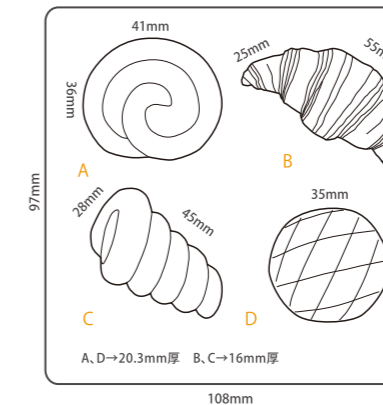

アルファベット Alphabet
¥1,320(税込) ¥1,200(本体)

品番 JAN 入数
404117 4902498741174 1個 ▶
本体サイズ: W135×H135×D12mm
パッケージサイズ: W140×H180×D18mm

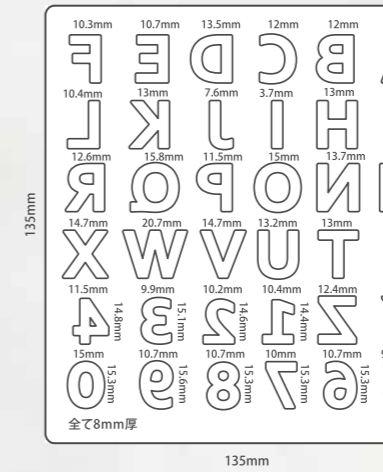

Jewel Labyrinth

Jewel Mold mini ジュエルモールドミニ

硬化したレジンが簡単に取り外せる、やわらかい素材のモールド(型)です。
紫外線を通す透明なモールドなので、UV-LEDレジンがキレイに硬化し、離型剤
を塗布することでねんど型としても使用することができます。
ネイルやパーツに最適な、細部までこだわった通常よりも小さいモールドです。

透明樹脂の場合



型に透明樹脂を流し
硬化したら後ろから
押し出し外します。

ねんどの場合



モールドオイルを筆
で塗ってから粘土を
入れます。



Simple Dome & Oval
シンプルドーム & オーバル

¥715(税込) ¥650(本体)

品番 JAN 入数
401007 4902498710071 1個

監修:M.D.A NAIL

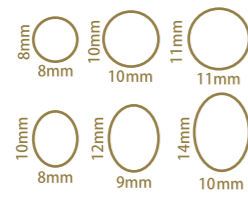

◆ドームは半球になります。
◆オーバルの厚みは全て2.5mmです。



Simple Shape
シンプルシェイプ

¥715(税込) ¥650(本体)

品番 JAN 入数
401008 4902498710088 1個

監修:M.D.A NAIL

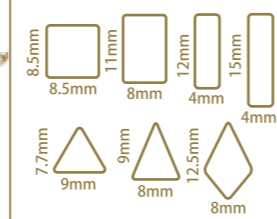

◆厚みは全て2.5mmです。



Star
スター

¥715(税込) ¥650(本体)

品番 JAN 入数
401012 4902498710125 1個



Jewelry cut circle
ジュエリーカット サークル

¥715(税込) ¥650(本体)

品番 JAN 入数
401013 4902498710132 1個

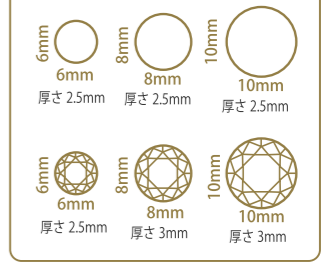

Jewelry cut Square & Oval
ジュエリーカット
スクエア & オーバル

¥715(税込) ¥650(本体)

品番 JAN 入数
401009 4902498710095 1個

監修:M.D.A NAIL

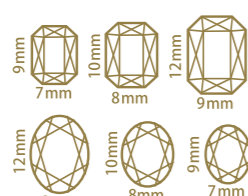

◆厚みは全て2.5mmです。



Jewelry cut Hexagon
ジュエリーカット
ヘキサゴン

¥715(税込) ¥650(本体)

品番 JAN 入数
401010 4902498710101 1個

監修:M.D.A NAIL

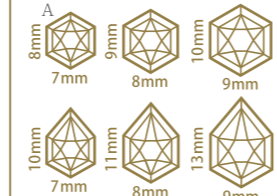

◆Aの厚みは2.5mm、A以外の厚みは
全て3mmです。



Stone
ストーン

¥715(税込) ¥650(本体)

品番 JAN 入数
401014 4902498710149 1個

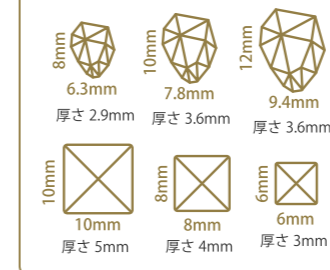

Parts
パーツ

¥715(税込) ¥650(本体)

品番 JAN 入数
401015 4902498710156 1個

※ハードタイプのレジンをご使用ください。

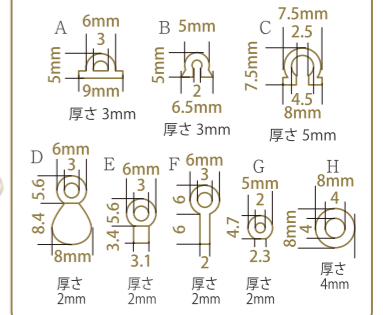

※モールドを使用して制作した作品の著作権は制作者に属します。
※粘土の場合はモールドオイル(別売)を塗布することで取り出しやすくなります。
※モールドは消耗品です。特に UV レジン・UV-LED レジンで使用し続けると、反応熱により変形や曇りの現象が起こる場合があります。

耐熱温度:70℃/耐冷温度:-20℃
材質:PP
★:created by キムラプレミアム

本体サイズ:W50×H40×D10mm
パッケージサイズ(箱タイプ):W95×H110×D14mm
パッケージサイズ(袋タイプ):W100×H120×D11mm
(※パッケージは仕様が順次切り替わります。)
★:created by キムラプレミアム

Silicone Mold シリコンモールド

硬化したレジンが簡単に取り外せる、やわらかい素材のモールド(型)です。
ほぼ球体ができるシリコンモールドと、美しい立体的な雫が作れるシリコンモールド。
よく伸びる特殊シリコンで取り出しやすく、一体型なのでスジが入らず綺麗な立体の
球体と雫が作れます。

耐熱温度:200℃/耐冷温度:-50℃
材質:[本体]シリコンゴム
球体16mm、球体20mmのみ[パイプ]PVC

Silicone Mold "Sphere" シリコンモールド 球体

特徴

- 一体型なのでスジが入らない美しい球体ができる。
- よく伸びる特殊シリコンで、取り出しやすい。
- 付属のパイプ(直径10mm)を使用で、封入しやすい。

極限まで球体に近い状態で
スルッと取り出せる。

球体 12mm

¥1,100(税込) ¥1,000(本体)

品番: 403267 JAN: 4902498732677 入数: 1個

本体サイズ: W54×H34×D15mm
パッケージサイズ: W90×H150×D16mm

球体 16mm

¥1,540(税込) ¥1,400(本体)

品番: 403247 JAN: 4902498732479 入数: 1個

本体サイズ: W63×H39×D20mm
パッケージサイズ: W120×H165×D20mm

球体 20mm

¥1,650(税込) ¥1,500(本体)

品番: 403248 JAN: 4902498732486 入数: 1個

本体サイズ: W71×H43×D25mm
パッケージサイズ: W120×H165×D25mm

Silicone Mold "Water Drop 3D" シリコンモールド 雫

¥1,100(税込) ¥1,000(本体)

品番: 403268 JAN: 4902498732684 入数: 1個

本体サイズ: W54×H37×D18mm
パッケージサイズ: W90×H150×D19mm

特徴

- 一体型なのでスジが入らない美しい雫ができる。
- 美しい透明感で、コーティング不要。
- ヒートンを入れる穴付きと穴無しの2タイプ。



市販のヒートンも
使用できます。

Created by
キムラプレミアム

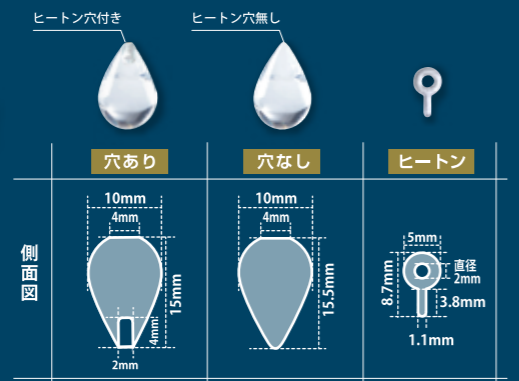

※レジンは多少収縮します(レジンの種類によって収縮率は変化します)ので、
あくまで目安としてのサイズになります。



Silicone mold "Flower Cabochon" シリコンモールド フラワーカボション

¥1,320(税込) ¥1,200(本体)

品番: 403288 JAN: 4902498732882 入数: 1個

本体サイズ: W80×H60×D10mm
パッケージサイズ: W120×H155×D11mm



特徴

- すずらん(立体・半立体)、葉、マーガレット、アジサイ、鳥が作れます。
- レジン・粘土用のモールド。
(立体すずらんはレジンのみ制作可能)
- レジンで美しい透明感。コーティングも不要。

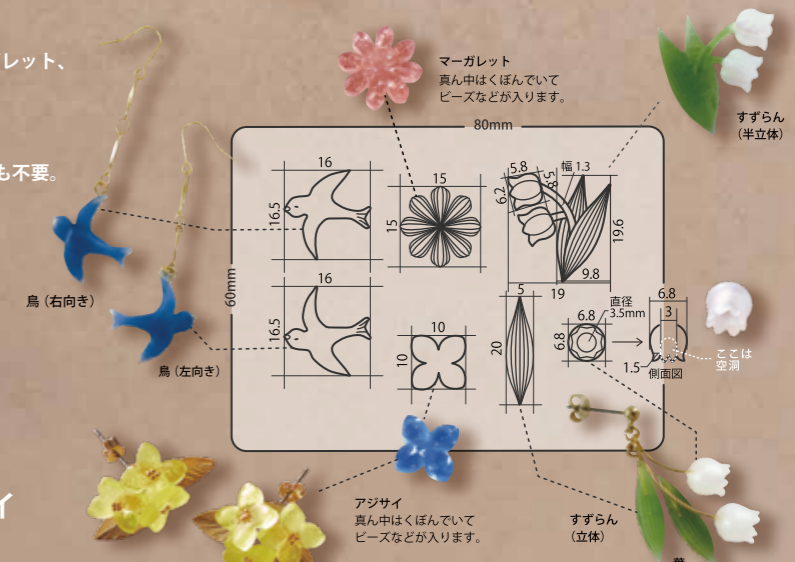

Silicone mold "Hydrangea" シリコンモールド アジサイ

¥1,320(税込) ¥1,200(本体)

品番: 403287 JAN: 4902498732875 入数: 1個

本体サイズ: W80×H60×D5mm
パッケージサイズ: W120×H155×D6mm



特徴

- 3サイズ(大・中・小)のアジサイ、花びら、葉が作れます。
- レジン・粘土用のモールド。
- レジンで美しい透明感。コーティングも不要。

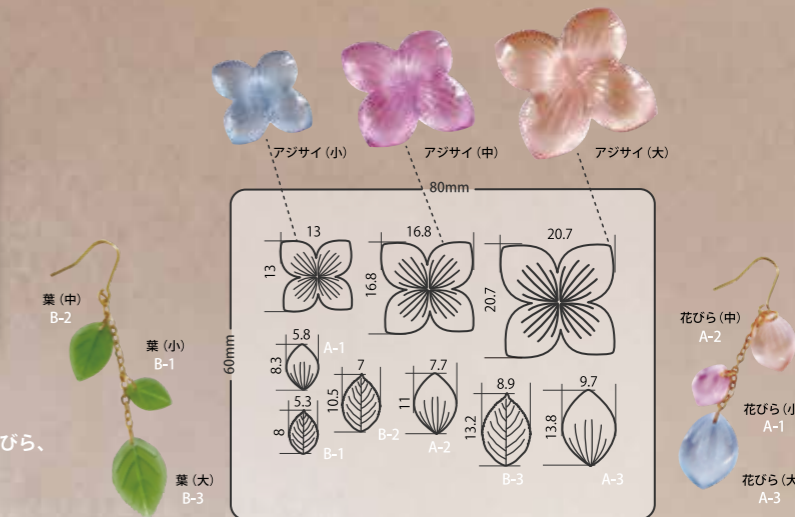

Resin Tool
レジンツール

Hole Maker
ホールメーカー

¥1,320(税込) ¥1,200(本体)

品番 403249 JAN 4902498732493 入数 1個

レジン硬化させる前にホールメーカーを刺し、そのまま硬化させるだけで、レジンにビーズのような穴を簡単に開けることができます。

パッケージサイズ: W120×D3×H185mm
本体サイズ: W100×D2×H100mm (Aパーツのみ3mm)
材質: (本体)シリコン / (ストロー)PP / (保存袋)PE
シリコン耐熱温度: 200℃ / 耐冷温度: -60℃

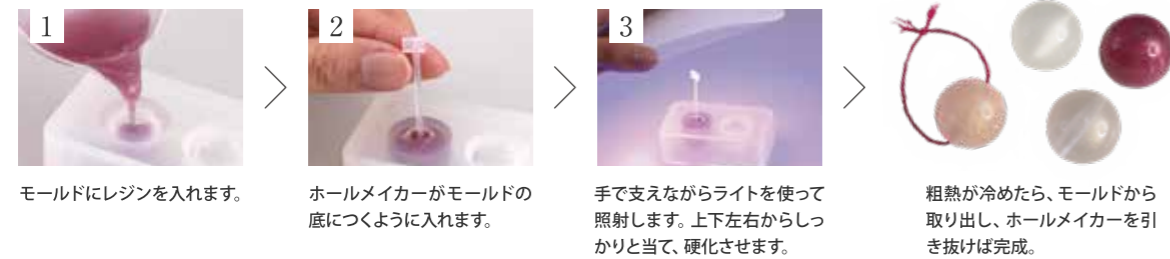
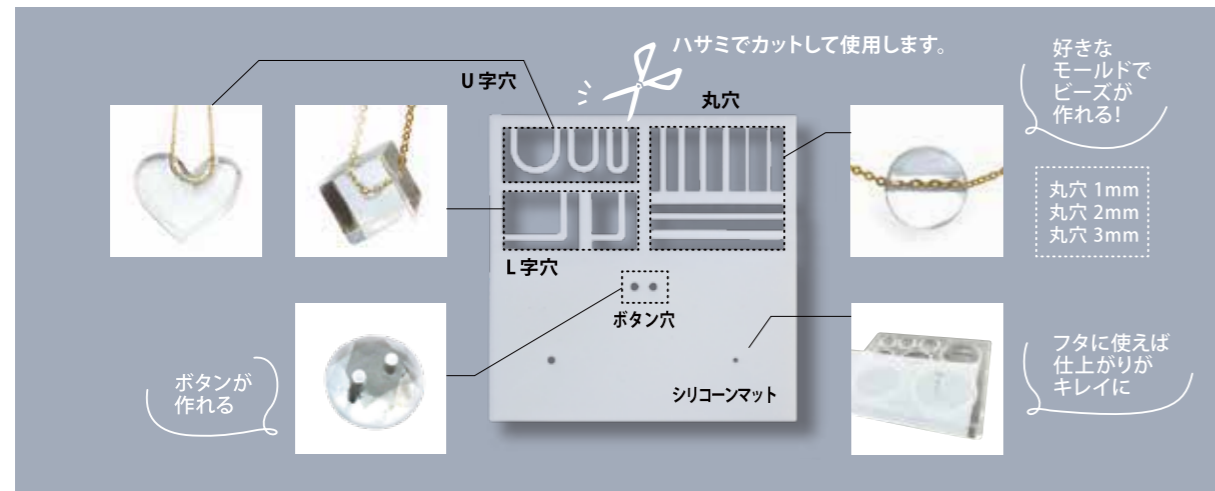
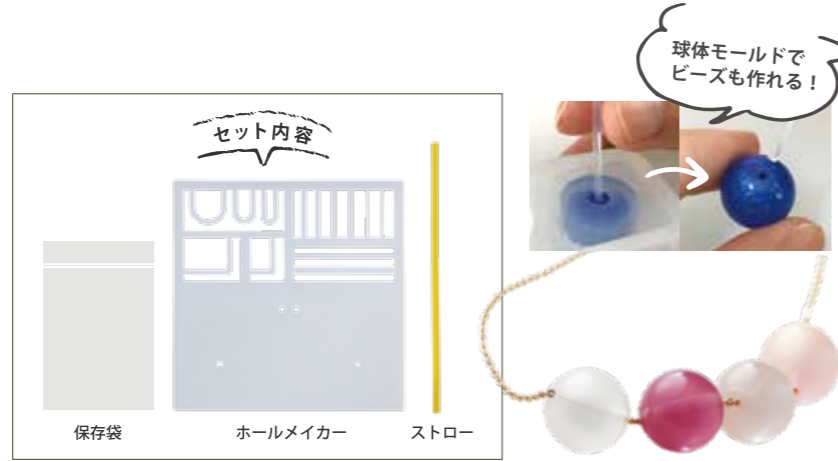

Resin Cleaner
レジククリーナー

¥660(税込) ¥600(本体)

品番 403054 JAN 4902498730543 入数 1個

低臭気・低刺激性のレジククリーナーです。レジンで使用した用具の洗浄、モールドでの硬化物の離型におすすめ。

容量: 100ml
パッケージサイズ: W100×D41×H180mm
成分: エタノール、水、食品添加物
保管条件: 温度 0~20℃、直接日光の当たらない場所



必ず硬化物を5分ほど置き、少し冷めてから使用してください。



Resin Tool
レジンツール

Clear Silicone Mold Gel
クリアシリコン型取り材

¥3,740(税込) ¥3,400(本体)

品番 404172 JAN 4902498741723 入数 1個

チューブタイプで使いやすい透明シリコンの型取り材です。約24時間で硬化し、高精度な型取りが可能。硬化後の強度も強く、透明なのでレジンの型として使用できます。



内容: A材50g、B材50g
パッケージサイズ: W55×D25×H194mm



原型の素材について	
○	PP、PE、PET、ABS、樹脂粘土
△	軽量粘土、石塑粘土、ワックス レジン樹脂 ※シリコンの硬化阻害が起きる材質もありますので、事前に予備硬化チェックを行ってください。
×	有機ゴム、PVC、粘着材を含む素材 (硫黄、リン、窒素化合物、水、有機金属塩など)

Paper Box For Clear Silicone Mold Gel
シリコン用型取りボックス

¥462(税込) ¥420(本体)

品番 404179 JAN 4902498741792 入数 1個

クリアシリコン型取り材専用ボックス。原型のサイズに合わせて3サイズの箱がつけれます。

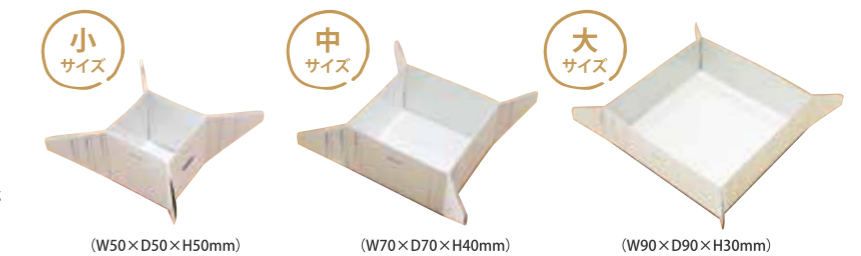

内容: 型取りボックス3枚 + 両面テープ12枚
パッケージサイズ: W160×D3×H195mm

組み立てが選べる
3サイズ!

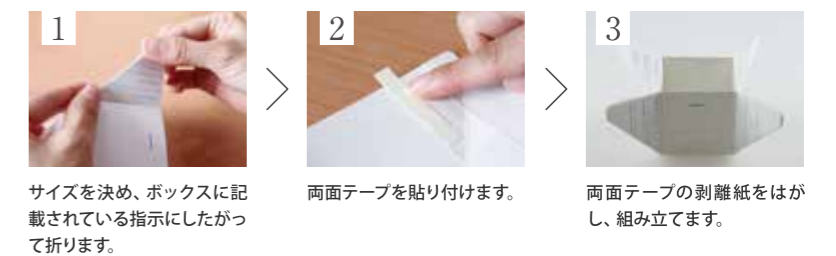

Resin Tool
レジンツール

Stir Stick with function as a spatula
かくはん
攪拌スティック〈ヘラ付き〉

¥440(税込) ¥400(本体)

品番 JAN 入数
403385 4902498733858 1個

特徴

- レジンの着色など早く混色できる。
- 特殊形状で、気泡が入りにくい。
- 調色パレットから移しやすいヘラ付き。

※製品の成形上、柄の部分に気泡は入っておりますが、使用における強度には問題ありません。あらかじめご了承ください。



意匠登録出願中
実用新案登録出願中

内容: 1本入り
本体サイズ: W15×H160×D7mm
パッケージサイズ: W60×H232×D8mm
材質: 熱可塑性樹脂
耐熱温度: 80℃ / 耐冷温度: -20℃

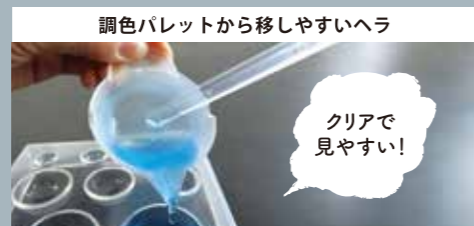
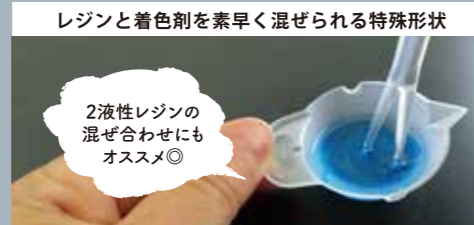

平らな形状で、素早く混ぜたり調色パレットから移しやすいヘラ。

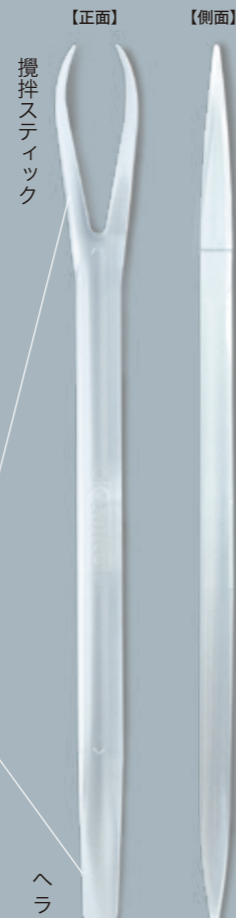

※写真は原寸サイズではありません。

Mixing Stick
調色スティック

¥418(税込) ¥380(本体)

品番 JAN 入数
403033 4902498730338 1個

UV-LEDレジン・2液性レジンなど、調色時の攪拌に使用できる混ぜ棒。スプーンで着色剤などの取り出し、ニードルで気泡取りや細かなモールドへの流し込みなど、様々な用途に使用できます。

内容: スプーン&ヘラ 1本
ニードル&ヘラ 1本
本体サイズ: 長さ150mm
パッケージサイズ: W55.5×H189×D4mm
材質: POM



スプーン
グリッターやラメ、小ビーズなどの小さい封入パーツをすくう作業に最適。

ニードル
レジンの気泡取りやパーツの位置調整など、細かな作業に最適。

ヘラ
レジンと着色剤をまんべんなくきれいに混ぜることができます。

Resin Tool
レジンツール

Clear Craft Rod
クリア細工棒

¥572(税込) ¥520(本体)

粘土やレジンが付きにくい素材で、細かい造形作業やクレイフラワーも楽しめる、マルチな細工棒。混ぜる、すくう、気泡を取る、薄く伸ばすなどのレジン作業にも最適。

特徴

- 透明度が高いので、作業中のカラーや気泡、ゴミなどが見やすい。
- 混ぜる、すくう、気泡を取る、薄く伸ばすなどのレジン作業に最適。

※製品の成形上、柄の部分に気泡は入っておりますが、使用における強度には問題ありません。あらかじめご了承ください。



Round Bar & Small Spoon
丸棒・花押し(小)

品番 JAN 入数
403336 4902498733360 1個

内容: 1本入り
本体サイズ: W9×H160mm
パッケージサイズ: W60×H230×D9mm
材質: 熱可塑性樹脂
耐熱温度: 80℃ / 耐冷温度: -20℃



Spatula & Large Spoon
ヘラ・花押し(大)

品番 JAN 入数
403337 4902498733377 1個

内容: 1本入り
本体サイズ: W20×H160mm
パッケージサイズ: W60×H230×D9mm
材質: 熱可塑性樹脂
耐熱温度: 80℃ / 耐冷温度: -20℃



Cutter & Large Spoon with line texture
カッター・花押し(筋付き)

品番 JAN 入数
403338 4902498733384 1個

内容: 1本入り
本体サイズ: W20×H160mm
パッケージサイズ: W60×H230×D9mm
材質: 熱可塑性樹脂
耐熱温度: 80℃ / 耐冷温度: -20℃

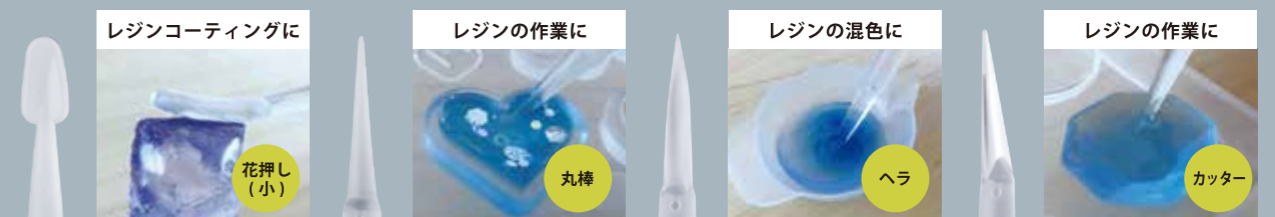

Jewel Color Mixing Palette
調色パレット

意匠登録出願中
実用新案登録出願中

取手のついた半透明・おわん型のパレット。
レジン液で混色する時に便利。
楽にレジン液を流し込むことができ、残ったレジン液は
硬化させるとベリッと剥がれるので、お手入れも簡単です。

特徴

- Sサイズ 10g、Mサイズ 30g、Lサイズ 60g までのレジンが入ります。
- 分かりやすい目安になるメモリ付き。
- 持ち手部分は調色皿としても使える。
- シリコーン製とは異なり、ホコリが付きにくい。

※メモリは目安であり、液体の比重により変化します。
※レジン液を調色パレットのまま保管する場合は、アルミホイルで全体を覆って遮光してください。



レジン液が垂れにくいナナメ設計!
注ぎ口を使うことで少しずつレジン液を流すことが出来ます。

Jewel Color Mixing Palette < S size >
調色パレット < S サイズ >

¥440 (税込) ¥400 (本体)

品番: 403382 JAN: 4902498733827 入数: 1セット

内容: 3枚入り
本体サイズ: W73×H52×D20mm
パッケージサイズ: W90×H150×D21mm
材質: ポリプロピレン

○今まで販売していた「調色パレット」と
近似的なサイズは「Sサイズ」になります。



Jewel Color Mixing Palette < M size >
調色パレット < M サイズ >

¥440 (税込) ¥400 (本体)

品番: 403383 JAN: 4902498733834 入数: 1セット

内容: 2枚入り
本体サイズ: W90×H64×D27mm
パッケージサイズ: W111×H160×D28mm
材質: ポリプロピレン



Jewel Color Mixing Palette < L size >
調色パレット < L サイズ >

¥440 (税込) ¥400 (本体)

品番: 403384 JAN: 4902498733841 入数: 1セット

内容: 2枚入り
本体サイズ: W114×H80×D34mm
パッケージサイズ: W131×H180×D35mm
材質: ポリプロピレン



Shading Case
調色パレット用 遮光ケース

¥528 (税込) ¥480 (本体)

品番: 403298 JAN: 4902498732981 入数: 1個

完全遮光で、調色パレットに入ったレジン液を
そのまま保管できる遮光ケース。
完全遮光なので、硬化する心配がありません。

特徴

- 完全遮光で、調色パレットのままレジン液を保管できる。
- フタを閉めれば重ねてスタッキングできるので、省スペース。
- 調色した配合メモや硬化レジン液を貼れるラベルシール付き。

内容: 遮光ケース/フタ 3個
ラベルシール 3枚
本体サイズ: W80×H110×D25mm
パッケージサイズ: W140×H200×D50mm



405nm+365nmハイブリット照射機

LEDレジン、UVレジン共に硬化可能な、LED「405nm」と紫外線「365nm」の2つの波長に対応したハイブリット照射器です。手持ちに便利なハンディライトと、大きめタイプのワイドライトサイズがあります。

使用するには、市販のUSB電源アダプタを別途ご用意ください。



タイマースイッチ (30秒/60秒)

デジタルカウンター
(電源ONの時のみ表示)

UV-LED スマートワイドライト

UV-LED ハンディライト 3

ケーブル
差し込み口

タイマースイッチ
(45秒/60秒)

UV-LED Handy Light 3 UV-LED ハンディライト 3

¥880(税込) ¥800(本体)

品番 403284 JAN 4902498732844 入数 1個



LED灯数 6灯
波長数 405nm+365nm
電源 出力DC5.0V≒1.0A
消費電力 6W
材質 ABS
機能 45秒・60秒タイマー設定
パッケージサイズ W120×H190×D25mm
本体サイズ W132×H68×D19mm
照射範囲 W120mm×D42×H50mm
(スタンド最大高:42mm)

UV-LED Smart Wide Light UV-LED スマートワイドライト

¥4,290(税込) ¥3,900(本体)

品番 403388 JAN 4902498733889 入数 1個



LED灯数 18灯
波長数 405nm+365nm
電源 DC5V≒2.1A~3.0A
消費電力 最大24W
(電源アダプタにより異なります)
材質 ABS、PC
機能 30秒・60秒タイマー設定
パッケージサイズ W170×H265×D25mm
本体サイズ W229×H136×D18mm
照射範囲 W210mm×D140×H50mm
(スタンド最大高:58mm)

Handy Heater ハンディーヒーター

¥3,520(税込) ¥3,200(本体)

品番 403365 JAN 4902498733650 入数 1個

レジン液を低粘性化して気泡を除去する軽量エンボスヒーターです。温風の強弱切り替えができ、180gの軽さで作業がしやすい。高温の吹出口がテーブルに触れない、開閉式のスタンド付き。

本商品はヘアドライヤーではありません。



レジン液を低粘性化し、気泡を除去。



特殊樹脂(ライナーモールドなど)の加温。



吹出口

スタンド(開閉式)

電源プラグ

電源コード
(長さ2m)

吸込口(両側)

温風切替スイッチ

弱

OFF(中心)

強

Resin Tool レジンツール

Nozzle attachment fine nozzle & spatula ノズルアタッチメント 細ノズル & ヘラ

¥462(税込) ¥420(本体)

品番 403230 JAN 4902498732301 入数 1個

ノズルに取り付けるだけでレジンが細く出せる「細ノズル」。コーティングに便利な「ヘラ」のアタッチメントセットです。

材質:PP
内容:細ノズル2本/ヘラ1本/取扱説明書
パッケージサイズ:W61×D8×H130mm



ボトルノズルに差し込むだけで使用できます



Brooch Pin ブローチピン

レジンにも
粘土にも使える!

¥275(税込) ¥250(本体)

内容:5本入/材質:真鍮



① ゴールド 15mm

品番 404128 JAN 4902498741280 入数 1個

② ゴールド 20mm

品番 404129 JAN 4902498741297 入数 1個

③ シルバー 15mm

品番 404131 JAN 4902498741310 入数 1個

④ シルバー 20mm

品番 404132 JAN 4902498741327 入数 1個

Clear Button Set ボタン足

¥264(税込) ¥240(本体)

品番 404178 JAN 4902498741785 入数 1個

パーツに貼り付けてヘアゴムやボタンなどにアレンジできます。紫外線を透過するのでレジンでの接着が可能です。



内容:10個入
パッケージサイズ:W60×D3×H130mm
材質:PP



ヘアゴムに



ボタンに

穴をあけなくてもボタンに!

[使い方]
硬化後のレジンパーツの裏側にボタン足を置き、レジんで固定します。



完全硬化した「UV-LED レジン 太陽の雫」「UV-LED レジン 星の雫」「UV-LED 月の雫」は洗濯が可能です。

※長時間水の中に入れておくことはできません。

Ball Chain ボールチェーン ゴールド

¥462(税込) ¥420(本体)

品番 404093 JAN 4902498740931 入数 1個

内容:5本入
材質:真鍮(Φ1.6mm玉)
本体サイズ:長さ100mm



Miniature Acrylic Item
ミニチュアアクリルアイテム

ミニチュアサイズの透明なアクリル製のデコベースです。
日本製の高い透明感でレジン作品にぴったり。

パッケージサイズ: W70×D12×H120mm
材質: アクリル樹脂(PMMA)
耐熱温度: 70℃ / 耐冷温度: -30℃

ジョッキ Beer Mug

¥308(税込) ¥280(本体)

品番 JAN 入数
403276 4902498732769 1個

内容: ジョッキ 2個
レシピ付き取扱説明書 1枚
本体サイズ: W15.2×D10×H17mm

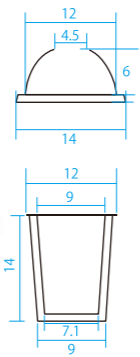
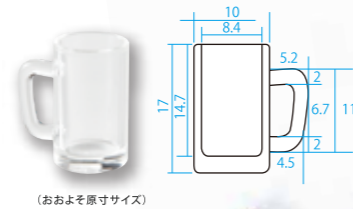

ドリンクカップ Drink Cup

¥308(税込) ¥280(本体)

品番 JAN 入数
403275 4902498732752 1個

内容: ドームフタ 1個 / カップ 1個
レシピ付き取扱説明書 1枚
本体サイズ(組立時): W14×D14×H21mm



Crank Eye bolt
クランクヒートン

¥528(税込) ¥480(本体)

穴を開けずにヒートンをさすことができる
便利アイテム。
レジン硬化させる前にクランクヒートン
を入れることで仕上がりが綺麗に。
貼り合わせにも最適です。

内容: 10本入
本体サイズ: W3×D0.8×H9.5mm
パッケージサイズ: W62×D2×H125mm
材質: 鉄、メッキ



Crank Eye bolt [Gold]
クランクヒートン〈ゴールド〉

品番 JAN 入数
403055 4902498730550 1個

Crank Eye bolt [Silver]
クランクヒートン〈シルバー〉

品番 JAN 入数
403056 4902498730567 1個

フラワーベース Flower Vase

¥308(税込) ¥280(本体)

品番 JAN 入数
403278 4902498732783 1個

内容: フラワーベース 2個
レシピ付き取扱説明書 1枚
本体サイズ: W11×D11×H16mm

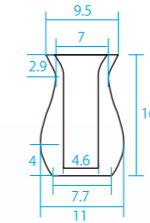

パフェグラス Pafait Glass

¥308(税込) ¥280(本体)

品番 JAN 入数
403277 4902498732776 1個

内容: パフェグラス 2個
レシピ付き取扱説明書 1枚
本体サイズ: W12×D12×H18mm

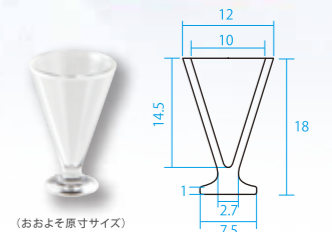

特徴

- ピンバイスによる穴開けが不要で、安全にヒートンをつけることができます。
- 薄い板状なので、レジンパーツの貼り合わせがしやすい。
- 約1mm幅の細いモールドにも入ります。

正面



横



ピンバイスによる穴あけ不要で安全!

レジンを入れたモールドに、クランクヒートンを埋めこみ照射すると、ピンバイスで穴を開けなくてもヒートンをさすことができます。

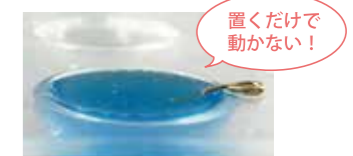

約1mm幅の細いモールドにも!



Setting for Jewel Mold mini
ジュエルモールドミニ専用 石座

¥198(税込) ¥180(本体)

材質:真鍮、金メッキ
パッケージサイズ:W50×H94mm

ジュエルモールドミニの「ジュエリーカット ヘキサゴン」と「ジュエリーカット スクエア&オーバル」専用のカン付き石座。側面に穴があるので、紐やテグスを通すこともできます。他にはない当社オリジナルの石座です。



<p>① 石座 A</p> <p>品番: 403020 JAN: 4902498730208 入数: 1個</p> <p>本体サイズ: W6×H7mm</p> <p>ヘキサゴン 7×8mm に対応</p>	<p>② 石座 C</p> <p>品番: 403022 JAN: 4902498730222 入数: 1個</p> <p>本体サイズ: W8×H9mm</p> <p>ヘキサゴン 9×10mm に対応</p>	<p>ジュエリーカット ヘキサゴン</p> <p>8mm 9mm 10mm 7mm 8mm 9mm 10mm 11mm 13mm 7mm 8mm 9mm</p>
<p>③ 石座 D</p> <p>品番: 403023 JAN: 4902498730239 入数: 1個</p> <p>本体サイズ: W6×H8.65mm</p> <p>ヘキサゴン 7×10mm に対応</p>	<p>④ 石座 E</p> <p>品番: 403024 JAN: 4902498730246 入数: 1個</p> <p>本体サイズ: W7×H10.15mm</p> <p>ヘキサゴン 8×11mm に対応</p>	<p>⑤ 石座 F</p> <p>品番: 403025 JAN: 4902498730253 入数: 1個</p> <p>本体サイズ: W8×H11.65mm</p> <p>ヘキサゴン 9×13mm に対応</p>
<p>⑥ 石座 G</p> <p>品番: 403026 JAN: 4902498730260 入数: 1個</p> <p>本体サイズ: W6×H8mm</p> <p>スクエア 7×9mm に対応</p>	<p>⑦ 石座 H</p> <p>品番: 403027 JAN: 4902498730277 入数: 1個</p> <p>本体サイズ: W7×H9mm</p> <p>スクエア 8×10mm に対応</p>	<p>ジュエリーカット スクエア&オーバル</p> <p>9mm 10mm 12mm 7mm 8mm 9mm 12mm 10mm 9mm 9mm 8mm 7mm</p>
<p>⑧ 石座 L</p> <p>品番: 403031 JAN: 4902498730314 入数: 1個</p> <p>本体サイズ: W6×H8mm</p> <p>オーバル 7×9mm に対応</p>	<p>1 丸カンなどを使用して簡単にペンダントやピアス、イヤリングに。</p> <p>2 丸カン部分が不要な場合ニッパーなどで簡単に外せます。</p> <p>3 側面の穴にワイヤーやテグスを通せば連結もできます。</p> <p>※製造上、商品により実際のサイズに誤差が出ることがあります。あらかじめご了承ください。 ※石座Aの厚みは2.5mm、それ以外の厚みは全て3mmです。(ツメ除く)</p>	

Setting
セッティング

¥352(税込) ¥320(本体)

シンプルで使いやすい、アクセサリー制作用の台座です。

カラー:ゴールド
パッケージサイズ:W50×D3×H105mm
材質:真鍮

<p>① シンプルダイヤ ▶</p> <p>1辺 21mm</p> <p>品番: 404162 JAN: 4902498741624 入数: 1個</p>	<p>② シンプルスクエア ▶</p> <p>19mm</p> <p>品番: 404163 JAN: 4902498741631 入数: 1個</p>	<p>③ シンプルドロップ ▶</p> <p>22mm</p> <p>品番: 404164 JAN: 4902498741648 入数: 1個</p>
---	---	---

Swal Decal
転写シール

¥660(税込) ¥600(本体)

擦って絵柄を移せるシール。転写させたり、封入やパーツ作りなどレジン作品で色々な使い方ができます。

内容:1枚
パッケージサイズ:W100×H173mm
本体サイズ:W90×H120mm



① アルファベット大文字

品番: 404141 | JAN: 4902498741419 | 入数: 1個
カラー:ゴールド

② アルファベット筆記体

品番: 404142 | JAN: 4902498741426 | 入数: 1個
カラー:ブラック

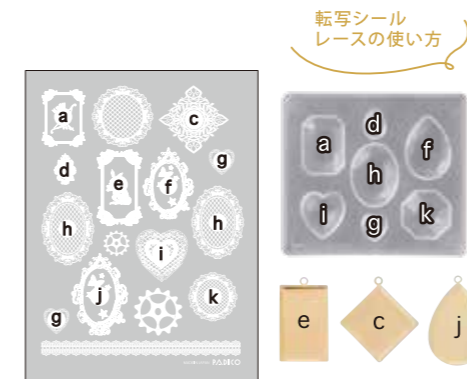

レースは、ソフトモールド(ジュエリー)とセッティング3種類に対応しています。



③ レース ▶

品番: 404143 | JAN: 4902498741433 | 入数: 1個
カラー:ホワイト

④ 7つの願い ▶

品番: 404144 | JAN: 4902498741440 | 入数: 1個
カラー:ゴールド

使い方

<p>1 転写する</p> <p>着色したレジンに転写シールを入れてライトで硬め、無着色のレジンに全体を薄く入れます。</p>	<p>2 転写する</p> <p>カットした転写シールを上に乗せます。ヘラなどで空気を抜き、ライトで硬めます。</p>	<p>3 転写する</p> <p>ピンセットを使用して端からゆっくりとフィルムをはがします。</p>	<p>4 転写する</p> <p>上からレジンをぶっくりと盛り上がるまで入れ、ライトで硬めます。</p>
<p>1 封入する</p> <p>モールドの半分くらいまでレジンを入れ硬化し、さらに少量入れて切った転写シールを裏向きで入れます。</p>	<p>2 封入する</p> <p>一度ライトで硬め、さらに転写シールが埋まるまでレジンを入れてライトで硬めます。</p>	<p>3 封入する</p> <p>その上から着色したレジンにモールドの上まで入れ、ライトで硬めます。</p>	<p>封入する</p> <p>完成した転写シールが封入されたレジンパーツの例。</p>

Surface coating for resin
レジン用コート剤 宝石の雫

透明感の足りない硬化したレジンパーツに薄く塗布すると透明感がアップするグロスと磨りガラスのようなツヤ消しの仕上がりになるコート剤です。



※乾燥時間は季節や気候、厚みにより異なります。

容量: 10ml
本体サイズ: Φ22×H62mm
パッケージサイズ: W70×D23×H130mm
成分: 有機溶剤、合成樹脂



グロス

グロス Jewel Color Gloss

¥528(税込) ¥480(本体)

品番 403269 JAN 4902498732691 1個

グロスの特徴

- 鏡面ではないモールド等で抜いた透明感の足りないレジンパーツも薄くコートすると透明感がアップ。
- 薄くコーティングできるので、テクスチャに響きにくい。
- 専用のポンポンアタッチメント(別売り)の使用を推奨。



マット

マット Jewel Color Matte

¥528(税込) ¥480(本体)

品番 403270 JAN 4902498732707 1個

マットの特徴

- 薄く塗るだけで簡単に磨りガラス風のマットに。
- 薄くコーティングできるので、テクスチャに響きにくい。
- 専用のポンポンアタッチメント(別売り)の使用を推奨。
- テカりの無い落ち着いた仕上がりに。

グロスは、透明感が足りないレジンパーツにコートすると透明感がアップ。

マットは、透明のレジンパーツにコートすると磨りガラスのようなツヤ消しの仕上がりに。



1 ボトルをよく振ります。

2 専用アタッチメント(別売り)を取り付け、ボトルを少し押しつけてコート剤をスポンジに染み込ませます。
※筆や綿棒でも代用可。

3 硬化したレジンパーツ等にポンポンと薄く塗っていきます。そのまま15分~30分程度(厚みや気候によって異なります)自然乾燥させて出来上がります。

宝石の雫グロス/マットに使用できる(塗れる)素材

○ レジン硬化物、金属、ガラス
プラスチック、PET、プラ板
アクリル絵具、水性ペン

△ 粘土、紙、合成皮革、ゴム

× 油性ペン

※油性ペンの上に塗布すると色引きします。

※乾燥後に落としたい場合は、無水エタノールをご使用ください。



マット

グロス

Resin Tool
レジンツール

Pon Pon Attachment of Jewel Color
宝石の雫専用
ポンポンアタッチメント

¥528(税込) ¥480(本体)

品番 403263 JAN 4902498732639 1個

宝石の雫のボトルに直接取り付けて、ポンポンと直塗りができるアタッチメント。
宝石の雫パールシリーズや、グロス、マットなどを薄く塗布する時に最適。

パッケージサイズ: W90×D18×H150mm
材質: 本体…PP / キャップ…PE / パフ…NBR



Pon Pon Stand
ポンポンスタンド

¥495(税込) ¥450(本体)

品番 403262 JAN 4902498732622 1個

粘着部分に作品を貼り、固定できるスタンドです。作業時に作品が動かず、落とす心配がありません。

パッケージサイズ: W90×D21×H150mm
材質: 本体…PP / テープ…ゴム系粘着材

- 接着可能な素材
- レジン硬化物 ・ 樹脂粘土 ・ プラスチック ・ 木 ・ 金属
 - △ 石粉粘土 ・ 軽量粘土
 - × シリコン素材 ・ 紙

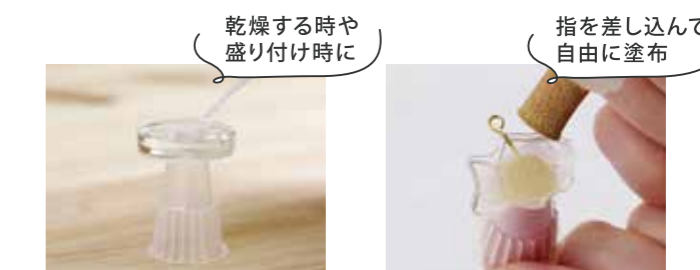

乾燥する時や盛り付け時に

指を差し込んで自由に塗布



Decollage Coat
デコラージュコート

¥693(税込) ¥630(本体)

品番 404191 JAN 4902498741914 1個

紙・布用のコート材です。両面に二度塗りして全体にコーティングすることで、レジン液の染み込みによる透けや変色を防ぎます。

パッケージサイズ: W33×D33×H98mm
ボトルサイズ: φ30×H60mm
容量: 20ml

【使い方】



紙の両面に隙間なくデコラージュコートを塗り、1時間程度自然乾燥させます。



塗布したシートを台座などに使用する場合はコート面とレジンが剥がれやすくなる場合があります。

好きな写真で好きな絵で自由に好きな形のアクスタに。

レジンでつくる アクスタキット



UV-LED
ライト付き!

イラストと
好きなパーツを
組み合わせて

インクジェット
印刷の封入も可

封入素材は
写真やイラストを
コピー用紙に
印刷でOK!

コピー用紙に
印刷したものを

人物やイラストに
沿った好きな
形に作れる

DIY Acrylic Stand Kit with Resin レジンでつくるアクスタキット

¥3,850(税込) ¥3,500(本体)

品番 JAN 入数
403358 4902498733582 1個

レジンでアクスタが作れる商品が入ったキットです。詳しい作り方が載っている冊子付き。オシャレなバッグ型の袋でギフトにもオススメです。

パッケージサイズ: W205×H290×D60mm
全重量: 240g

詳しい作り方が
載っている
冊子つき!



イラストや人物の形に沿った好きな形のレジンプレートが作れます。

キット内容

- ① UV-LED レジン太陽の雫 30g
- ② UV-LED ハンディライト 3
- ③ クリアボード (ライナーモールド2本付き)
- ④ ホワイトマットシール
- ⑤ スタンドジョイント (固定タイプ)
- ⑥ 調色スティック
- ⑦ 作り方説明書

用意するもの

- エンボスヒーター または ドライヤー
- 写真やイラストのプリント
- 封入パーツ

エンボスヒーター
またはドライヤー
をご用意ください

※別途、UV-LED ライト用の USB 電源アダプタ (DC5.0V±1.0A) 等をご用意ください。

Clear Board with Thermoplastic Line Mold クリアボード (ライナーモールド 2本付き)

¥1,078(税込) ¥980(本体)

品番 JAN 入数
403348 4902498733483 1個

クリアボードの上に温めたライナーモールドを乗せることで、自由に好きな形のレジンや粘土のプレートを作ることができます。

本体サイズ: クリアボード/W100×H150×D6mm
ライナーモールド/W6×H125×D3mm
パッケージサイズ: W120×H185×D9mm
内容物: クリアボード×1枚、ライナーモールド×2本
材質: 熱可塑性樹脂、ポリカーボネート (クリアボードの裏面)

クリアボード 耐熱温度: 80℃ / 耐冷温度: -20℃
ライナーモールド使用温度: 30~50℃

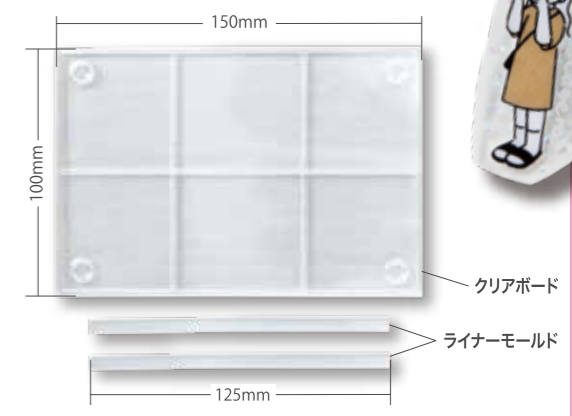

Thermoplastic Line Mold ライナーモールド

¥495(税込) ¥450(本体)

品番 JAN 入数
403349 4902498733490 1個

紐のようなモールドで、温めることで柔らかくなり、接着性が出ます。クリアボード (別売) に貼り付けて自由に好きな形のレジンプレート (3mm厚または6mm厚) が作れるモールドです。

内容物: 2本入
本体サイズ (1本あたり): W6×H250×D3mm
パッケージサイズ: W120×H185×D4mm
材質: 熱可塑性樹脂
ライナーモールド使用温度: 30~50℃

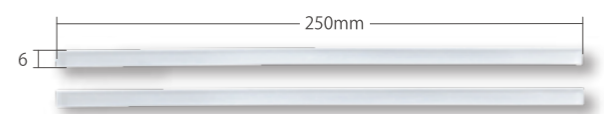

6mm厚なら
プレートだけで
スタンドも!

☑ **大サイズ、細長いレジン作品**

ライナーモールドをあたためることでクリアボードやライナーモールド同士をくっつけることができます。



ライナーモールドとは?

☑ エンボスヒーター等で温めると柔らかくなる

ライナーモールドの 特徴

ライナーモールドは温めると接着性が出てクリアボードに貼り付きます。クリアボードの上に温めたライナーモールドを貼ることで好きな形のレジンのプレートを作ることができます。

大きな作品や
不規則な輪郭の
レジンモールド
も作れます!

3mm厚は
スタンドや
キーホルダー
にも。

1 エンボスヒーター等で温めると柔らかくなる



エンボスヒーターまたはドライヤーをご用意ください

2 温めると接着性が出るのでクリアボードに貼り付く



別途「クリアボード」(別売)が必要になります

3 3mm、6mm厚の好きな形のレジンモールドになる

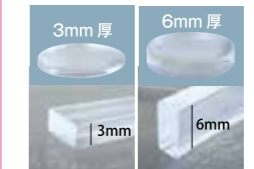

4 ハサミで半分程度切り込みを入れると角も作れる

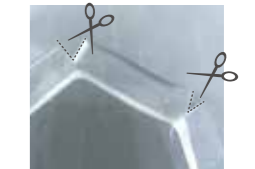

☑ **ラフな形のレジンアクセサリ**



☑ **2種類の厚みのレジンプレート**

3mm厚はアクセにおすすめ
6mm厚はスタンドします

ライナーモールドの向きを変えることで薄めの3mm、厚めの6mmを作れます。

Stand Jointer
スタンドジョインター

¥264(税込) ¥240(本体)

レジンで固定タイプのアクスタが作れるパーツです。大きめサイズのアクスタを作る際は固定タイプの方が安定します。台座パーツを複数付けることで、1つの台座に複数のスタンドを立てることもできます。

容量: スタンドパーツ×5個、台座パーツ×5個
パッケージサイズ: W70×D12×H120mm(差込時)
本体サイズ: W16×D5×H5mm(差込時)



固定タイプ Fixed Type

品番 JAN 入数
403356 4902498733568 1個

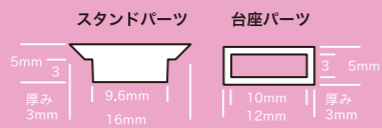

回転タイプ Rotating Type

品番 JAN 入数
403357 4902498733575 1個

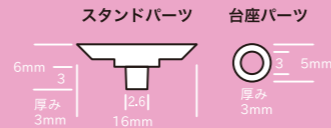

スタンドジョインターとは?

✓ 互換性のあるアクリルパーツ

スタンドジョインターの特徴

ライナーモールドと組み合わせることでレジンのプレートをスタンドすることができます。台座パーツを複数つけることで、1つの台座に複数のスタンドを立てることもできます。



1 封入物を用意し、紙に輪郭より大きめの線をペンで描きます。紙の上にクリアボードをのせます。

2 ライナーモールドをエンボスヒーター等であたためます。

3 スタンドパーツを置き、スタンドパーツの角にライナーモールドの両端がかかるように、①で描いた線の輪郭にモールドを添わせて形を作ります。

4 レジンを全体に薄く入れ、クリアボードの裏から2秒ほどライトで硬化します。

5 レジンを全体に薄く入れ、封入素材を裏向きに入れ、ライナーモールドの縁までレジンを入れ、UV-LEDライトにて照射させて硬化させます。



Glitter Set
星の欠片

¥1,045(税込) ¥950(本体)

3色の綺麗なグラデーションが楽しめる3種のラメセットです。容器の底を指で軽く叩くことで、ラメの量を調整しながら出すことができます。

容量: 各2g
パッケージサイズ: W80×D19×H120mm



① 淡い恋心

品番 JAN 入数
404148 4902498741488 1個

③ チャンスの予感

品番 JAN 入数
404150 4902498741501 1個

② 人魚のまばたき

品番 JAN 入数
404149 4902498741495 1個

White Matte Sticker
ホワイトマットシール

¥308(税込) ¥280(本体)

品番 JAN 入数
403355 4902498733551 1個

レジンに封入する紙などの裏面に貼るマット素材の白色のシール。レジンの染み込みによる透けを防止し絵柄がハッキリと出ます。

本体サイズ: シール/W100×H148mm
剥離紙/W105×H152mm
パッケージサイズ: W120mm×H190mm
内容物: 3枚入
材質: シール/PET(白)、剥離紙/紙

ホワイトマットシールはインクジェットなどのプリント用ではありません。



ホワイトマットシールとは?

✓ コピー用紙やマステなどの薄い紙にレジンが染み込まず絵柄がハッキリ出ます。

ホワイトマットシールの特徴

裏面に貼ることで、レジンに封入の時コピー用紙やマステなどにレジンが染み込まないので絵柄がハッキリと出ます。

マスキングテープの染み込み比較



貼らない場合 貼った場合

コピー用紙の染み込み比較



貼らない場合 貼った場合



1 封入したいスマホの画像などを印刷し、お好きなサイズに縮小または拡大コピーをします。



2 おおまかにハサミで切ります。



3 ②より少し大きめを目安にして、本商品をおおまかにハサミで切ります。



4 ③で切った本商品の黄色い剥離紙を剥がし、②の裏面全体に貼ります。



5 絵柄に沿ってハサミで切ります。

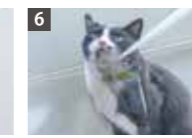

6 封入する前にレジンで薄くコーティングして硬化すると、気泡が入りにくくなります。

気泡が入りにくいポイントだよ。

レジンに入れる封入パーツの完成!



使用できる素材について

✓ 紙 (コピー用紙などの薄い紙でも可能)

イラストなどを印刷した紙をレジンに封入できます。レジンによる染み込みを防止し、絵柄がハッキリと出ます。

✓ レジン (転写プリンタシートなど)

レジン硬化物において透明感があり、絵柄をハッキリ出したときに、本商品を裏面に貼ることで、絵柄がハッキリ出ます。

✓ PP素材 (フィルム系など)

透明フィルムなどの裏面に貼ることでフィルムが真っ直ぐになり、透けずに絵柄や白色がハッキリ出ます。

✓ マスキングテープ、シールなど

マステをレジンにそのまま封入するとレジンが染み込み透けてしまいますが本商品を裏面に貼ることで、染み込みを防止し、絵柄がハッキリと出ます。

(例) 透明フィルムに貼ると白色や絵柄がハッキリ出ます

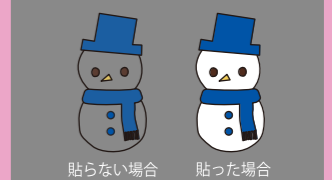

貼らない場合 貼った場合

Resin Transfer Sheet
レジン専用 転写プリンタシート

¥528(税込) ¥480(本体) 特許出願中

品番 JAN 入数
403340 4902498733407 1個

お好きな写真などをこのシートにプリンターで印刷します。またはイラストなどの手描きでもOK。
印刷面にレジンをのせて硬化させると転写されたレジンパーツができます。

内容：5枚入り
パッケージサイズ：W120×H185×D2mm
本体サイズ：ハガキサイズ(W100×H148mm)
材質：シート基材(PET)



転写プリンタシート×5枚
(ハガキサイズ/白色)

レジんに
転写できる!



プリントも



ペットの写真

PCで描いた
イラスト



手描き
イラストも

水性ペン、
アルコールマーカー
で描いたイラスト

✓ プリンタドライバー設定

- インクジェット(染料・顔料)
- カラーレーザー対応。
- ザラザラした面が印刷面になります。

ハガキサイズ (100×148mm)	
用紙の種類	普通紙 スーパーファイン
印刷品質 (モード設定)	標準

✓ 転写可能な絵具類

- 水性ペン、油性ペン、ボールペン、水彩絵具、アルコールマーカー、アクリル絵具
 - ✕ フリクションペン、油絵具、クレヨン、クレパス
- ※黒色のペタ塗りなどで転写できない場合があります。
※インクによっては、硬化熱などで変色する場合があります。

使い方

半透明の
仕上がりに

転写後は
耐水性

レジン
作業OK

プリント
で転写

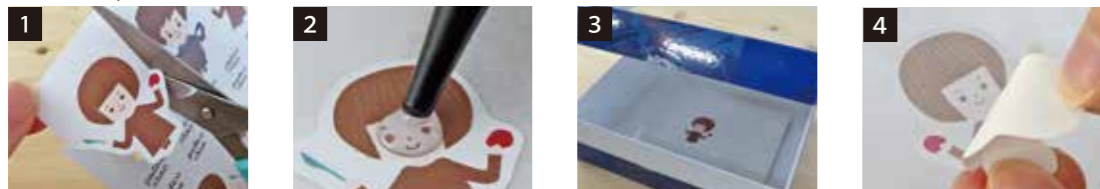

1 ザラザラした面に写真やイラストを印刷します。

2 転写したいところにUV-LEDレジンを薄く塗布します。

3 太陽光があたらない場所で、10分ほど放置します。

4 ライトにて照射し、硬化させ、裏側の剥離紙をゆっくり剥がします。

手描き
で転写

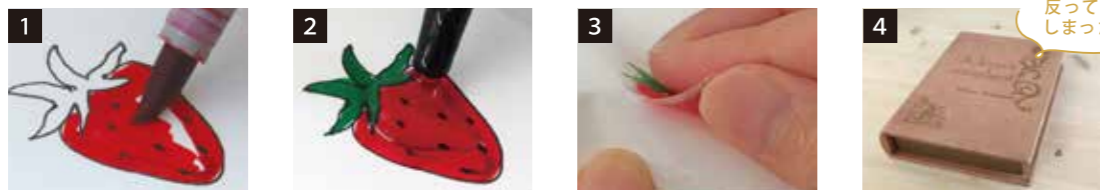

1 シートのザラザラした面にペンなどで絵を描きしっかりと乾燥させます。

2 UV-LEDレジンを薄く塗布し、10分放置します。

3 ライトにて照射し、硬化させ、裏側の剥離紙をゆっくり剥がします。

4 硬化したレジンを少し温かい間に本などを上に置いておもしろにします。

反って
しまったら

Star Drop Trial Set
星の雫 トライアルセット

¥2,750(税込) ¥2,500(本体)

品番 JAN 入数
402010 4902498720100 1個

「UV-LEDレジン 星の雫ハード」のセット。
使い方が掲載されているレシピ本付きで初めての人にもオススメ。

パッケージサイズ：W205×H290×D60mm
全重量：160g



セット内容

- ① 調色パレット
 - ② 調色スティック
 - ③ UV-LEDレジン星の雫ハード 30g
 - ④ ジュエルラビリンス UV-LEDレジンテクニック & レシピ
- ※このセットに UV-LEDハンディライト3は入っておりません。

Star Drop Starter Set
星の雫 スターターセット

¥3,520(税込) ¥3,200(本体)

品番 JAN 入数
402011 4902498720117 1個

「UV-LEDレジン 星の雫ハード」のライト付きセット。
使い方が掲載されているレシピ本付きで初めての人にもオススメ。

パッケージサイズ：W205×H290×D60mm
全重量：230g



セット内容

- ① 調色パレット
- ② 調色スティック
- ③ UV-LEDレジン星の雫ハード 30g
- ④ UV-LEDハンディライト3
- ⑤ ジュエルラビリンス UV-LEDレジンテクニック & レシピ