

PADICO

HOBBY CATALOG 2024

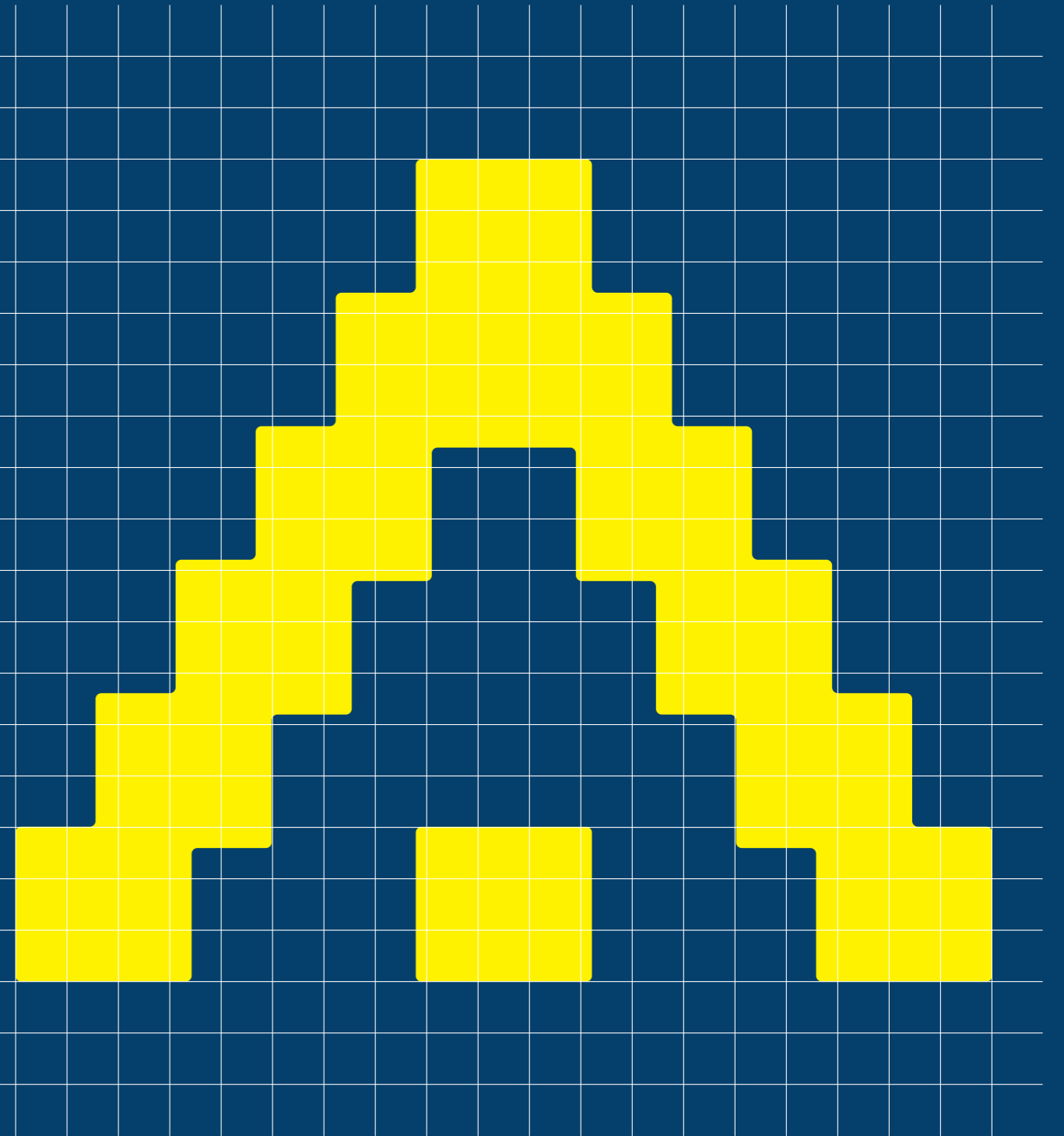

PADICO 株式会社パジコ

www.padico.co.jp

www.padico.co.jp/en

株式会社パジコ

- ▶ 本社
〒150-0001 東京都渋谷区神宮前 1-11-11-408
TEL. 03-6804-5171 (代)
FAX. 03-6804-5172
- ▶ お客様相談室
TEL. 0120-296-845
- ▶ 御殿場工場・商品センター
〒412-0047 静岡県御殿場市神場 673-3
TEL. 0550-89-7521 (代)
FAX. 0550-89-7523

※掲載商品は予告なく内容、価格等を変更する場合があります。

あらかじめご了承ください。

※本誌の無断複製・転記を禁じます。

303901



@PADICO_JP @PADICOpadico @jewellabyrinth (レジンクラフト) @padico_official (パジコ公式) @padico

Art for Having Fun.

「夢や憧れを形にする」そんな素敵なアイデアは、

いつの時代も私たちを引きつけます。

あなたが何を、誰のために、どんな風に、何を使ってクリエイティブするのか。

パジコは、日常の中でアートを気軽に楽しんで頂くため

粘土を中心とした造形材料、ホビー関連製品の企画販売など幅広く手掛け、

アートのもつ可能性を社会、街、人に活かせる様々な提案をしています。

ぜひパジコの製品を手にとりて多彩なアートに変化させてください。

立体造形、ペインティング、ギフトなど、

アートのある生活はゆとりのある生活に私たちをいざなってくれます。

さあ、アートを楽しみましょう。

粘土

Clay P3~

■ 石塑ねんど

- ラドール 500g P3
- ラドールプレミックス 400g/120g P3
- ブルミエ 300g/100g P3
- アーチスタフォルモ P4
- クロスクレイ P4
- 石塑ねんどでつくる陶器風アクセサリキット P5
- 石塑ねんどスターターセット P5

■ 石塑ねんどの比較と特長

- 軽量ねんど
- ハーティクレイホワイト P7
- ハーティカラーシリーズ P7-8
- ハーティソフト P8
- ハードカルモ P9
- たくざんぬれてもとけにくい P9
- のび~る軽量粘土 カルのび P9

■ 樹脂ねんど

- モデナ ホワイト 60g/250g P10
- モデナソフト P11
- モデナペースト P11

■ 木質ねんど

- ウッドフォルモ P12
- キッズおすすめねんど
- かるいかみねんど かるがる P13
- やわらかねんど 使い切りパックシリーズ (3色アソート)(ホワイト) P14
- (マゼンタ)(イエロー)(ブルー) P14
- プチフォルモ P14

■ ねんど比較表

デコレーションツール

Decoration tool P17~

■ デコレーションツール

- ねんど型 P17-P18
- モールドオイル P17
- ヒートンゴールド P18
- クリーミーホイップ P19
- デコソースR P19
- クリーミーホイップ専用ホイップ絞り袋セット P20
- デコクリームソース P20

ねんどツール

Clay Tool P21~

■ ねんどツール

- 粘土板 P21
- カラスケール P21
- 粘土保存アルミパック P22
- 粘土用ステンレスハサミ P23
- 木製べら3本組 P23
- ねんどべら3本セット P23
- ステンレス細工棒 P23
- 丸棒 P23
- プラ細工棒2本セット P23
- 粘土専用カッター P24
- 7本針 P24
- のし棒とたたら板 P24
- かきべら3本組 P24
- ミニのし棒・のし棒 P24
- クリア細工棒 (丸棒・花押し(小)) P25
- クリア細工棒 (へら・花押し(大)) P25
- クリア細工棒 (カッター・花押し(筋付き)) P25
- シリコンシート・ペーパーボード(のり付き)付属 P26
- アートプレス P26
- 耐水紙やすりセット P27
- 回転台・ターンテーブル P27

■ ねんどツール

- LEDキャンドル P28
- LEDライト[3灯丸型] P28

ニス・仕上げ材

Coating P29~

- シーラー P29
- 水性防水材 P29
- ウルトラパーニッシュ P30
- スーパーエクステリアパーニッシュ P30

筆

Brush P31~

- ブロス7000 シリーズ P31-32
- ブロスオーバーモップシリーズ P32
- 面相筆 P33
- 彩色筆 P33
- ニス筆 P33
- 豚毛筆 P33
- キャットタンク P33

絵の具

Color P34~

- ブロスアクリックス 単品 P34

ジュエルラビリス

Jewel Labyrinth P35~

■ レジン液

- 星の雫 30g (ハードタイプ) P36
- 星の雫 25g (ソフトタイプ) P36
- 星の雫 25g (グミタイプ) P36
- 星の雫ハードタイプシリーズ P36
- 太陽の雫 30g P37
- 太陽の雫 大容量シリーズ P37
- 月の雫 30g P38
- 月の雫 大容量シリーズ P38

■ UV-LEDコーティングレジン

- 星の雫 (グロス) 30g P39
- 星の雫 (グロス) 10g P39
- 星の雫 (マット) 30g P40
- 星の雫 (マット) 10g P40
- ハケ&ボトルキャップセット P40

■ レジン液比較表

■ レジン用着色剤

- レジン用着色剤 宝石の雫シリーズ P43
- レジン用着色剤 宝石の雫 基本12色セット P43
- 宝石の雫 クリアカラーセット (狭霧) P43
- レジン用着色剤 宝石の雫 パールカラーシリーズ P44
- 宝石の雫 パーストーンカラーセット (1-6) P45
- 宝石の雫 パーストーンカラーセット (7-12) P46

■ タフレクトモールド

- タフレクトモールド (鉱物A) P47-48
- タフレクトモールド (鉱物B) P47-48
- タフレクトモールド (鉱物C) P47-48
- タフレクトモールド (鉱物D) P47-48

■ ソフトモールド一覧

■ ソフトモールド

- ソフトモールド (半球) P51
- ソフトモールド (キューブ) P51
- ソフトモールド (三角形) P51
- ソフトモールド (丸プレート) P51
- ソフトモールド (四角プレート) P52
- ソフトモールド (ハート) P52
- ソフトモールド (猫) P52
- ソフトモールド (クマ) P52
- ソフトモールド (ウサギ) P53
- ソフトモールド (ボタン) P53
- ソフトモールド (リング) P53
- ソフトモールド (リング(大)) P53
- ソフトモールド (ジュエリー) P54
- ソフトモールド (ダイヤカット) P54
- ソフトモールド (雪の結晶) P54
- ソフトモールド (フルーツ) P54
- ソフトモールド (デザート) P55
- ソフトモールド (フレンチモチーフ) P55
- ソフトモールド (タグ&キューブ) P55
- ソフトモールド (プレート&フレーム) P55
- ソフトモールド (アルファベット筆記体) P56
- ソフトモールド (パン) P56
- ソフトモールド (アルファベット) P56

■ ジュエルモールドミニ

- シンプル ドーム&オーバル P57
- シンプルシェイプ P57
- ジュエリーカットスクエア&オーバル P57
- ジュエリーカット ヘキサゴン P57
- スター P58
- ジュエリーカット サークル P58
- ストーン P58
- パーツ P58

■ シリコンモールド

- シリコンモールド (球体) 12mm/16mm/20mm P59
- シリコンモールド (雫) P59
- シリコンモールド (フラワーカボション) P60
- シリコンモールド (アジサイ) P60

■ レジンツール

- ホールメイカー P61
- レジンクリーナー P61
- クリアシリコン型取り材 P62
- シリコン用型取りボックス P62
- 攪拌スティック P63
- 調色スティック P63
- クリア細工棒 (丸棒・花押し(小)) P64
- クリア細工棒 (へら・花押し(大)) P64
- クリア細工棒 (カッター・花押し(筋付き)) P64
- 調色パレット S/M/L P65
- 調色パレット用 遮光ケース P66
- UV-LEDハンディライト3 P67
- UV-LEDスマートワイドライト P67
- ハンディヒーター P67
- ノズルアタッチメント 細ノズル&へら P68
- ブローチピン P68
- ボタン足 P68
- ボールチェーン P68
- ミニチュアアクリルアイテム P69-70
- クランクヒートン P69-70
- ジュエルモールドミニ専用 石座 P71
- セッティング P71
- 転写シール P72
- レジン用コート剤 宝石の雫(グロス) P73
- レジン用コート剤 宝石の雫(マット) P73
- 宝石の雫専用 ポンポンアタッチメント P74
- ポンポンスタンド P74
- デコラージュコート P74
- レジンでつくるアスタキット P75
- クリアボード(ライナーモールド2本付き) P76
- ライナーモールド P76
- スタンドジョインター (固定タイプ) P77
- スタンドジョインター (回転タイプ) P77
- 星の欠片 P77
- ホワイトマットシール P78
- レジン専用 転写プリンタシート P79
- 星の雫 (トライアルセット) P80
- 星の雫 (スターターセット) P80

ドール

Doll P81~

- モデリング・キャスト P81
- ドールフィニッシャー P82
- レヨン製ドールヘアー P82
- ドール絵付け用筆 P82

書籍

Book P83~

動画紹介

Movie P85~

ねんど適合マーク表記一覧

- 削りOK** 乾燥後、彫刻刀やカッター、ヤスリで削ることができます。
- 着色OK** 水彩絵の具・アクリル絵の具で着色することができます。
- 生活防水** 生活防水レベルの耐水性があります。(水中に浸し続けることはできません)
- 樹脂粘土 NG** 石塑粘土(石粉粘土)と相性が良くありません。
- 樹脂粘土 NG** 軽量樹脂粘土、樹脂粘土と相性が良くありません。

Stone Clay 石塑ねんど

時代を超えて愛されるロングセラー粘土。
ラドール・フォルモシリーズはデザイナーの
発想から生まれ、半世紀にわたりアーティストから
ハンドメイド作家まで幅広く愛用されている、
ハイクオリティの石塑粘土です。



「魅惑された妖精王」 Created by 戸田 和子



La Doll

ラドール

きめ細やかで伸びがよく、削り・磨き作業
もしやすい、強度もある石塑粘土です。
創作人形やフィギュアをはじめ、ミニチュ
アハウス、篆刻(てんこく)など、あらゆる
造形分野の表現に対応できます。



ラドール 500g

¥550(税込) ¥500(本体)

品番 JAN 入数
303101 4902498861186 30個

容量: 500g
パッケージサイズ: W190×D30×H100mm



収縮率: 約3.6% ※24年9月より新価格となります。
↳ ¥660(税込) ¥600(本体)

La Doll Premix

ラドール プレミックス

「ラドール」の伸びのよさはそのままに、
「ブルミエ」の軽量と優れた強度を併せ
持つ軽量石塑粘土です。
削り・磨き作業もスムーズ。絵具のノリ
もよく、関節人形などの制作に効果を発
揮します。



ラドールプレミックス 400g

¥550(税込) ¥500(本体)

品番 JAN 入数
303130 4902498731304 30個

容量: 400g
パッケージサイズ: W190×D30×H100mm



ラドールプレミックス 120g

¥242(税込) ¥220(本体)

品番 JAN 入数
303296 4902498732967 90個

容量: 120g
パッケージサイズ: W150×H85×D15mm

収縮率: 約4.6% ※24年9月より新価格となります。
ラドールプレミックス 400g
↳ ¥660(税込) ¥600(本体)
ラドールプレミックス 120g
↳ ¥286(税込) ¥260(本体)

Premier

ブルミエ

石塑粘土の良さをそのままに、ラドール
に比べ40パーセントの軽量化を実現。
乾燥後は削り・磨きがしやすく、強度も
抜群です。
創作人形やフィギュア、小物づくりまで
広い用途でご使用いただけます。



ブルミエ 300g

¥550(税込) ¥500(本体)

品番 JAN 入数
303135 4902498731359 40個

容量: 300g
パッケージサイズ: W200×D30×H95mm



ブルミエ 100g

¥242(税込) ¥220(本体)

品番 JAN 入数
303297 4902498732974 90個

容量: 100g
パッケージサイズ: W150×H85×D15mm

収縮率: 約6.1% ※24年9月より新価格となります。
ブルミエ 300g
↳ ¥660(税込) ¥600(本体)
ブルミエ 100g
↳ ¥286(税込) ¥260(本体)

Stone Clay 石塑ねんど

Artista Formo

アーチスタフォルモ

¥440(税込) ¥400(本体)

品番 JAN 入数
202105 4902498721053 30個



造形のしやすさに重点をおいて作られた石塑
粘土です。彫塑・工芸・人形などさまざまな素
材として活用できます。

収縮率: 約4.8% ※24年9月より新価格となります。
↳ ¥550(税込) ¥500(本体)



容量: 500g
パッケージサイズ: W200×D30×H95mm

Cloth Clay

クロスクレイ

¥935(税込) ¥850(本体)

品番 JAN 入数
303103 4902498731038 20個



布やひもなどを浸してやわらかな質感を表現する
液状粘土です。細かいシワや、やわらかい曲線が自
由に表現できるので、粘土人形の衣装に最適です。
ラドールシリーズ、フォルモシリーズで制作した作
品の仕上げにも使用できます。

※24年9月より新価格となります。
↳ ¥1,100(税込) ¥1,000(本体)



容量: 600g
パッケージサイズ: Ø88×H116mm



水で薄めてお好みの
柔らかさにすることが
できます



布にさえば
好きな形状を
維持できる!

created by 五十嵐 晴子



「凛」created by 馬原 真弓

Stone Clay
石塑ねんど

Air-Dry Stone Clay Pottery-Style Accessory Kit

石塑ねんどでつくる
陶器風アクセサリキット

¥1,705 (税込) ¥1,550 (本体)

品番 403387 JAN 4902498733872 入数 1個

石塑ねんどで陶器風のピアスやブローチが作れるキットです。石塑粘土の使い方がよくわかる36ページのレシピ本付き。

※24年9月より新価格となります。
↳ ¥1,760 (税込) ¥1,600 (本体)



キット内容

- ① レシピ本 [石塑ねんどで 陶器風アクセサリ] x1
- ② ラドールプレミックス 120g x1
- ③ クリアファイル [A5サイズ] x1
- ④ ブローチピン [ゴールド] x3
- ⑤ ピアス金具 [ゴールド] x2
- ⑥ 紙やすり [#180 / #400 / #1000] x各1
- ⑦ 粘土ペラ3本セット x1
- ⑧ 水性ニス [ツヤだし 10ml] x1
- ⑨ のし棒 x1

Air-Dry Stone Clay Starter Set for Beginners

石塑ねんどスターセット

¥1,540 (税込) ¥1,400 (本体)

品番 403386 JAN 4902498733865 入数 1個

はじめて石塑粘土を楽しむための材料や道具が揃ったスターセット。44ページのインテリア雑貨の作り方レシピ本付き。

※24年9月より新価格となります。
↳ ¥1,595 (税込) ¥1,450 (本体)



セット内容

- ① レシピ本 [石塑ねんどでつくる インテリア雑貨] x1
- ② プルミエ 100g x1
- ③ クリアファイル [A5サイズ] x1
- ④ 紙やすり [#180 / #400 / #1000] x各1
- ⑤ 粘土ペラ3本セット x1
- ⑥ 水性ニス [ツヤだし 10ml] x1
- ⑦ のし棒 x1

● 石塑粘土の主な特長 ●

乾燥前

カットしやすい



乾燥前にカッターでスムーズにカットできます。

盛りができる



粘土同士もよく付くので自由に盛り、造形をすることができます。

水で均して修正



水でなめすとヒビ割れをなくしたり、表面の凸凹をきれいにできます。

乾燥後

削りができる



乾燥後に紙やすりで削ると表面がきれいになります。

彫刻刀で彫れる



乾燥後に彫刻刀でシャープな線が彫れます。

着色もきれい



乾燥後、絵具での美しい色付けができます。乾燥前の粘土への混ぜ込みはプルミエがおすすめ。

● 制作のテクニック ●

乾燥前

ようじで彫って描く



乾燥前によく線を描いておくと、乾燥後に下絵の線になります。

型押しをする



乾燥前に割りばし等で型押し当てます。

ストローで穴を開ける



丸穴を開けたい場合はストローが便利です。

乾燥後

繊細な模様を彫る



乾燥後に粘土と絵具をキリ等で引っかくと細かい模様が彫れます。

他の石塑粘土との比較と特長

ラドール	ラドールプレミックス	プルミエ	アーチスタフォルモ
キメ細やかで伸びがよく、表面仕上げが最もきれい。	ラドールの質感と彫塑性と、プルミエの軽さと強度を併せ持つ。	軽く、白く、柔らかく、乾燥後は最も強度が出る。	乾燥後は石質感のある仕上がり。ラドールよりキメは粗いが削りやすい。
よりきめ細かい	よりきめ細かい	よりきめ細かい	
より軽い より硬い より白い	より軽い より硬い より白い	より軽い より硬い より白い	
硬化時間 3~4日 収縮率 約3.6%	硬化時間 3~4日 収縮率 約4.6%	硬化時間 3~4日 収縮率 約6.1%	硬化時間 3~4日 収縮率 約4.8%

Super Lightweight Clay

軽量ねんど

軽くてやわらかな質感のバジコの軽量粘土シリーズ。豊富なカラーバリエーションで創造の世界が広がります。



Hearty Clay White ハーティクレイ ホワイト

驚くほどの軽さで、のびがよく、手につかず、作業がしやすい軽量ホワイト粘土です。

収縮率:約7%



ホワイト 180g

¥660(税込) ¥600(本体)

品番 JAN 入数
301250 4902498712501 40個

容量:180g
パッケージサイズ:W250×D30×H130mm

ホワイト 40g

¥275(税込) ¥250(本体)

品番 JAN 入数
301251 4902498712518 70個

容量:40g
パッケージサイズ:W150×D20×H85mm



「Let me have a bite.」 created by RISSAKO HISAMATSU

2023年にハーティクレイがリニューアル!

新しくなった3つのポイント

1 なめらかに
なりました。



2 ヒビ割れが
少なくなりました。



3 色鮮やかに
なりました。

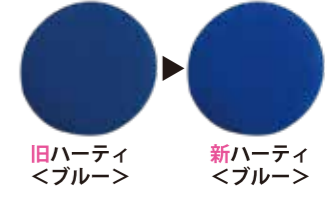

ハーティクレイ 新旧商品の見分け方

パッケージ裏面中央の帯がシルバーからホワイトになります。



Hearty Soft

ハーティソフト 180g

¥660(税込) ¥600(本体)

品番 JAN 入数
301270 4902498712709 40個

ハーティクレイのやわらかな質感はそのままに、さらにきめ細かさとしなやかさを加えたプロフェッショナルな軽量粘土です。

収縮率:約6%



容量:180g
パッケージサイズ:W250×D25×H125mm

Hearty Color

ハーティクレイ カラー

¥275(税込) ¥250(本体)

「色の3原色」であるマゼンタ、イエロー、ブルーをはじめ、色鮮やかな軽量カラー粘土をそろえました。

容量:50g
パッケージサイズ:W150×D20×H85mm

収縮率:約6.5%



マゼンタ

品番 JAN 入数
301252 4902498712525 70個



イエロー

品番 JAN 入数
301253 4902498712532 70個



ブルー

品番 JAN 入数
301254 4902498712549 70個



ブラック

品番 JAN 入数
301255 4902498712556 70個



レッド

品番 JAN 入数
301256 4902498712563 70個



オレンジ

品番 JAN 入数
301257 4902498712570 70個



グリーン

品番 JAN 入数
301258 4902498712587 70個



ブラウン

品番 JAN 入数
301259 4902498712594 70個



Super Lightweight Clay
軽量ねんど



Hard Calmo
ハードカルモ

¥440(税込) ¥400(本体)

品番 101189 JAN 4902498711894 入数 30個

乾燥後は軽く硬く、ヤスリで削ることができる軽量ねんど。なめらかでダレにくく、カラー粘土や絵の具の混ぜ込みも可能です。

容量: 180g
パッケージサイズ: W210×D30×H120mm

取縮率: 約7.5%



「ウサギ」
Created by タカハシカオリ



Water Resistant Air Dry Clay White
たくさんぬれてもとけないくん

¥440(税込) ¥400(本体)

品番 101192 JAN 4902498711924 入数 40個

完全に乾くと水に溶けにくくなる※ハーティクレイのような質感の軽量ねんど。乾燥後は折り曲げにも強い。薄くのばしても反りにくいです。

※生活防水レベルの耐水性のため、花瓶や水中オブジェには使えません。

容量: 100g
パッケージサイズ: W180×D20×H110mm

取縮率: 約6.25%



Created by 五十嵐 晴子



Stretching Clay Calnobie
のび〜る軽量粘土 カルのび

¥385(税込) ¥350(本体)

品番 202131 JAN 4902498721312 入数 30個

良く伸び、乾燥しにくく、粘土同士の付きがよいので、子どもたちの作品の発想がふくらみます。

容量: 115g
パッケージサイズ: W200×D18×H120mm

取縮率: 約4.5%



伸ばしたまま、芯材などに貼り付けて乾燥させることができます。

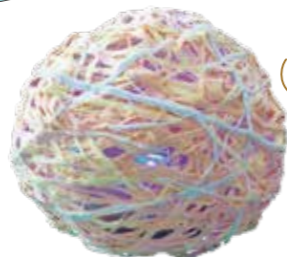

風船に巻き付けてランプシェード等にも!

Resin Clay



created by Hanah

樹脂ねんど

丈夫で水にも強い樹脂ねんどシリーズ。曲げにも強く、フラワーやアクセサリーづくり、ミニチュアなど、さまざまな用途に使用できます。

Modena
モデナ

透明感・透光性のある高級樹脂粘土です。乾燥後の折れや曲げに大変強く、乾くと耐水性(生活防水)になるので、花びらやアクセサリーなどに最適です。仕上がりは非常になめらかで丈夫。

取縮率: 約7%



「茶トラのおしやま猫ちゃん」
Created by jam*land



ホワイト 60g
¥308(税込) ¥280(本体)

品番 303117 JAN 4902498731175 入数 1個

容量: 60g
パッケージサイズ: W55×D13×H155mm



ホワイト 250g
¥1,100(税込) ¥1,000(本体)

品番 303109 JAN 4902498731090 入数 40個

容量: 250g
パッケージサイズ: W97×D20×H215mm

Resin Clay
樹脂ねんど



Modena Soft
モデナソフト

¥1,100 (税込) ¥1,000 (本体)

品番 303124 JAN 4902498731243 入数 40個

モデナの約半分の軽さの樹脂粘土です。乾燥後も革のようなしなやかさを保ち、耐水性(生活防水)があり、真白で白磁のような風合いに仕上がります。

容量: 150g
パッケージサイズ: W100×D23×H185mm

収縮率: 約6.5%



created by 五十嵐 晴子



created by きやねこ



折れや曲げに強い仕上がり

乾燥後、ゴムのようにしなやかになるので力を加えても割れたり裂けたりすることはありません。

Modena Paste
モデナペースト

¥1,540 (税込) ¥1,400 (本体)

品番 303200 JAN 4902498732004 入数 20個

作品の下地やテクスチャー材として使用できる、樹脂系のモデリングペーストです。乾燥後は半透明になり、耐水性(生活防水)になります。

容量: 250g
パッケージサイズ: φ70×H92mm



粘り気のあるペースト状の粘土

水を少しずつ足して自分のお好みの粘度にすることができます。



本物みたいにかわいくティップ!

少量のアクリル絵の具で着色し、きれいにコーティングすることができます。

Wood Clay

木質ねんど

木の風合いの表現や、少しざらついたテクスチャーをつけたいときに最適な木質ねんど。木のような色合いを活かしても、乾燥後に着色しても、あたたかな優しい風合いに。



「うさぎとおかめ」 created by 田辺 ヒデキ

Wood Formo
ウッドフォルモ

¥495 (税込) ¥450 (本体)

品番 303717 JAN 4902498861179 入数 30個



天然の木をあら挽きしてつくった木質粘土です。乾燥すると硬質になり、彫刻でもシャープな形に削ることができます。木の風合いの表現や、ハーティと混ぜてフェイクスイーツ(クッキー)や木彫などを制作するのに最適です。

容量: 500g
パッケージサイズ: W210×D30×H120mm

収縮率: 約4%



kids clay

子供でも扱いやすく、
品質もよい安心安全なねんど。



Light Paper Clay Karugaru かるいかみねんど かるがる

¥385 (税込) ¥350 (本体)

品番 301271 JAN 4902498712716 入数 30個

とても軽く、従来の紙粘土に比べて、
手に付きにくい。
いろいろな素材に使うことができます。

容量: 160g
パッケージサイズ: W210×D35×H135mm

収縮率: 約4%



created by 鈴木動物園前

Kids Clay キッズおすすめねんど

Air Dry Soft Clay やわらかねんど 使い切りパックシリーズ

色鮮やかな軽量カラー粘土
「ハーティカラー」のミニサイズ7gが
18個入ったパックシリーズ。
(ホワイトは40gが6個入り)。

パッケージサイズ: W180×H285×D70mm

収縮率: ホワイト 約7%

収縮率: その他カラー 約6.5%



やわらかねんど使い切りパック [3色アソート]

¥1,100 (税込) ¥1,000 (本体)

品番 402004 JAN 4902498720049 入数 1個

容量: 7g×18個 (各色6個)



やわらかねんど使い切りパック [ホワイト]

¥1,320 (税込) ¥1,200 (本体)

品番 402008 JAN 4902498720087 入数 1個

容量: ホワイト40g×6個パック



やわらかねんど使い切りパック [マゼンタ]

¥1,100 (税込) ¥1,000 (本体)

品番 402001 JAN 4902498720018 入数 1個

容量: マゼンタ7g×18個パック



やわらかねんど使い切りパック [イエロー]

¥1,100 (税込) ¥1,000 (本体)

品番 402002 JAN 4902498720025 入数 1個

容量: イエロー7g×18個パック



やわらかねんど使い切りパック [ブルー]

¥1,100 (税込) ¥1,000 (本体)

品番 402003 JAN 4902498720032 入数 1個

容量: ブルー7g×18個パック

Petite Formo プチフォルモ

¥440 (税込) ¥400 (本体)

品番 202102 JAN 4902498821111 入数 30個

天然の石からつくった、のびが良く
きめの細かい粘土です。
乾くと丈夫な作品に仕上がります、子どもから
大人まで幅広く使うことができます。

容量: 500g
パッケージサイズ: W210×D30×H120mm

収縮率: 約4% ※24年9月より新価格となります。
¥550 (税込) ¥500 (本体)



created by 五十嵐 晴子

Clay comparison chart

ねんど比較表

※表記の硬化時間は1cm玉の場合です。作品が大きくなると乾燥時間は長くなります。

Stone Clay

石塑粘土

- 紙や木などの芯材に盛りつけることができる。
- 硬化後の粘土に対して盛り・削りをする事ができる。
- 仕上げにニス塗ると水に強くなります。



	軽さ	収縮	硬化時間	
ラドール	重い	約3.6%	3~4日	きめ細やかで伸びがよく、表面仕上げが最もきれい。
ラドール プレミックス	重い	約4.6%	3~4日	ラドールの質感と彫塑性と、ブルミエの軽さと強度を併せ持つ。
ブルミエ	軽い	約6.1%	3~4日	乾燥前は一番柔らかく、絵具の混ぜ込みもきれい。乾燥後は一番白く、軽く、強度がある。
アーチスタ フォルモ	重い	約4.8%	3~4日	乾燥後は石質感のある仕上がり。ラドールよりきめが粗いが削りやすい。
プチフォルモ	重い	約4%	3~4日	伸びがよい石塑粘土。アーチスタフォルモより少し粒子が粗い。
クロスクレイ	重い	—	3~4日	布やひもなどを浸してやわらかな質感を表現できる液状粘土。

Resin Clay

樹脂粘土

- 硬化後の粘土に盛りつけ不可。(接着には木工用ボンドを使用)
- 曲げや折れなどに強い。
- 水に強い(生活防水レベル)。



	軽さ	収縮	硬化時間	
モデナ	重い	約7%	3~4日	乾燥後、折れや曲げに強くなり、透光性が出る。(半透明になり光を通す)
モデナソフト	軽い	約6.5%	3~4日	モデナの約半分の軽さ。乾燥後は白磁のような真っ白な仕上がり。
モデナペースト	重い	—	3~4日	テクスチャー材として使える樹脂系のモデリングペースト。乾燥後は半透明になります。

Super Lightweight Clay

軽量粘土

- 紙や木などの芯材に盛りつけることができる。
- とても軽く、乾燥後は更に軽くなる。
- 硬化後の粘土に対して盛りつけや削りなどがしにくい。
- 仕上げにニスを塗ると水に強くなります。



	軽さ	収縮	硬化時間	
ハーティクレイ	軽い	約7%	1~2日	のびが良く手につかない。とても軽く優しい柔らかさを表現。全9色のハーティカラーがある。(ホワイト以外は収縮率約6.5%)
ハーティソフト	軽い	約6%	1~2日	のびが良く手につかない。ひび割れ、毛羽立ちが少ない。ハーティクレイより柔らかめの質感。
カルのび	軽い	約4.5%	1~2日	最も良く伸びる粘土。粘土同士のくっつきが良く、芯材にも良く貼り付く。絵具を混ぜ込んでも、乾燥後に塗っても着色できる。
かるがる	軽い	約4%	1~2日	紙粘土の約半分の軽さで工作に最適。色々な芯材が使用可能。絵具を混ぜ込んでも、乾燥後に塗っても着色できる。
ハードカルモ	軽い	約7.5%	3~4日	乾燥後は軽く硬く、ヤスリで削ることができる軽量ねんど。なめらかでダレにくく、カラー粘土や絵具の混ぜ込みも可能。
たくさん ぬれてもとけないくん	軽い	約6.25%	3~4日	完全に乾くと水に溶けにくくなる、ハーティクレイのような質感の軽量ねんど。乾燥後は折り曲げにも強い。薄く伸ばしても反りにくい。

Wood Formo

木質粘土

- 紙や木などの芯材に盛りつけることができる。
- 乾燥すると硬質になり、削りが可能。
- 仕上げにニスを塗ると水に強くなります。



	軽さ	収縮	硬化時間	
ウッドフォルモ	重い	約4%	3~4日	粗挽きした天然の木を使用した粘土で、木の風合いの表現が可能。乾燥後硬質になりシャープな彫刻ができる。

ねんど及びねんどを使用した作品の廃棄方法について

粘土の種類と分別区分	燃えない廃棄物	燃える廃棄物	事業系廃棄物 (事業所・学校・商店等の団体から発生する廃棄物) 各自治体の認可を取得している廃棄物処理専門業者に廃棄を依頼してください。 家庭系廃棄物 家庭ゴミ扱いで廃棄してください。自治体によっては分別方法が異なる場合がありますので、自治体の規定に従ってください。
	「石塑粘土」「液体粘土」 ●ラドール、ラドールプレミックス、ブルミエ、アーチスタフォルモ、プチフォルモ ●リキッドねんど (水分を蒸発させてから廃棄)	「軽量粘土」「樹脂粘土」「油粘土」「木質粘土」 ●ハーティクレイ、ハーティソフト、ハードカルモ、とけないくん、カルのび、かるがる、やわらかねんど使い切りパック ●モデナ、モデナペースト ●かるい油ねんど ●ウッドフォルモ	
	包装フィルム、プラスチック容器(ポリ容器)……プラスチック廃棄物		

Decollage デコラージュ

カンタンにフェイクスイーツを制作できる素敵なツールがたくさん。
思わず食べたくなるようなスイーツを作ったり、自分好みにホイップで飾りつけたりして、ちょっとしたパティシエ気分。



「クリームフラワーケーキ」
created by クレイパティシエール 黒田千恵子

Clay Mold ねんど型

¥418(税込) ¥380(本体)

粘土を詰めるだけで、フルーツやスイーツのパーツが簡単に作れるねんど型です。

Sweet Paste スイーツ生地



品番 404094 JAN 4902498740948 入数 1個
本体サイズ: W105×H80mm / 材質: PE

Fruit フルーツ



品番 404095 JAN 4902498740955 入数 1個
本体サイズ: W95×H80mm / 材質: PE

Mold Smoother モールドオイル

¥528(税込) ¥480(本体)

品番 404125 JAN 4902498741259 入数 1個

ねんど型に塗ることで、粘土を型から抜きやすくするオイルです。塗りやすい刷毛付きボトルで、型の細かいところまでムラなく塗ることができます。

容量: 20ml
パッケージサイズ: W33×D33×H98mm
成分: ミネラルオイル



【使用できる型】
プラスチック製・金属製・シリコン製

刷毛付きボトル
なので塗りやすい



Decoration tool デコレーションツール

Kids キッズ



品番 404096 JAN 4902498740962 入数 1個
本体サイズ: W90×H75mm / 材質: PE

Alphabet アルファベット



品番 404098 JAN 4902498740986 入数 1個
本体サイズ: W120×H140mm / 材質: PE

Macaroon マカロン型



¥440(税込) ¥400(本体)

品番 404082 JAN 4902498740825 入数 1個
本体サイズ: W155×H120mm / 材質: PE



① モールドオイル(別売)を型にたっぷり塗ります。これにより、粘土が型から外しやすくなります。



② よくこねて丸くした粘土を型に押し込み、はみ出た粘土を取り除きます。



③ モールドを裏側から少し押し出して、丁寧に粘土を取り出します。



Eye Bolt ヒートン ゴールド

¥605(税込) ¥550(本体)

品番 404088 JAN 4902498740887 入数 1個

20mmの長めのヒートン。粘土が乾燥する前に差し込めば、乾燥後しっかりと固定され、チャームにすることができます。

内容: 10本入
本体サイズ: φ5×20mm
材質: 真鍮



Creamy Whip Clay Milk
クリーミーホイップ

¥1,320(税込) ¥1,200(本体)

品番 JAN 入数
404102 4902498741020 1個

柔らかく絞りやすい、リアルなホイップクリーム風になるクリーム状の粘土です。接着性が高く、乾燥後は丈夫でマットな仕上がりで、耐水性があります。

容量: 120g
パッケージサイズ: W90×H208×D50mm



セット内容



絞り袋 2枚

スプーン 1本

ホイップ120g 1袋

絞り口 1個
(星6切)

しぼりかた

ローズパッド



スターポイント



シェル



乾燥時間

表面乾燥 約2~3時間
完全乾燥 約1~2日

接着できないもの

- ポリエチレン
- フッ素樹脂
- 軟質ビニール
- シリコーン樹脂

Deco Sauce R
デコソース R

透明感のある
とろ〜りタイプ

¥297(税込) ¥270(本体)

スイーツクラフトのデコレーションにピッタリ！フルーツソースのような透明感のある仕上がりに。

内容: 10cc
パッケージサイズ: W55×H178mm



	1. イチゴ	2. マンゴー	3. キウイ	4. ブルーベリー	5. チョコ	6. クリア
[品番]	404047	404048	404049	404050	404070	404060
[JAN]	4902498740474	4902498740481	4902498740498	4902498740504	4902498740702	4902498740603

[使い方]



絞り袋の先をハサミでカットし、絞り口を奥までしっかりセットします。



クリーミーホイップ袋からスプーンで必要な分だけ取り、絞り袋に入れます。



絞り口 1個
(星6切)

絞り袋 2枚

Creamy Whip Bags & Tip
クリーミーホイップ専用
ホイップ絞り袋セット

¥275(税込) ¥250(本体)

品番 JAN 入数
404104 4902498741044 1個

絞り袋2枚と、絞り口(星6切)1個がセットになった、クリーミーホイップ専用の絞り袋セットです。

パッケージサイズ: W100×H140×D15mm

Deco Cream Sauce
デコクリームソース

しっかり際立つ
不透明タイプ

¥297(税込) ¥270(本体)

スイーツクラフトのデコレーションにピッタリ！チョコクリームのような半ツヤのある仕上がりに。

内容: 10cc
パッケージサイズ: W55×H178mm



	1. キャラメル	2. チョコ	3. イチゴチョコ	4. ミルク
[品番]	404069	404051	404052	404123
[JAN]	4902498740696	4902498740511	4902498740528	4902498741235

Clay tool ねんどツール



Clay Board 粘土板

¥1,210(税込) ¥1,100(本体)

品番 JAN 入数
303605 4902498736057 1個

本体サイズ: W380×H280mm
材質: PP

板の端の縦と横にメモリがついた
便利な粘土板です。
プラスチック製なので汚れが付き
にくく、使用後は水で洗い流すだ
けでお手入れが簡単です。

Color Scale カラースケール

¥385(税込) ¥350(本体)

品番 JAN 入数
303594 4902498735944 1個

ハーティカラーを混色するときに、
配合に使う粘土の量をはかるツールです。
同じ色を正確に再現することができます。

同じ色を
再現できる!



1 よくこねた粘土をすり切り
いっぱいに入れます。

2 付属のスティックを使用す
ると手を汚さずに調整する
ことができます。

3 スティックで粘土を取り出
します。



セット内容

色の配合を記録すると、
チャート以外の色でも再
現することができます。

色づくりカラーシート

カラースケール

スティック

パッケージサイズ: W65×H250mm

Clay tool ねんどツール

Resealable Aluminum Clay Bag 粘土保存アルミパック 3枚入

¥440(税込) ¥400(本体)

品番 JAN 入数
403346 4902498733469 1セット

残った粘土や着色した粘土をしっかり保存。
粘土ロス軽減に役立つ袋が3枚入った
高保存性アルミパックです。



パッケージサイズ: W140×H255mm
本体サイズ: W120×H200mm
材質: PET/AL/PE

保存できる
粘土サイズ(目安)
H100×W60×D20mm

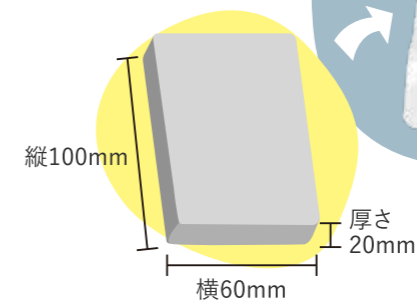

内容物



粘土保存アルミパック×3枚

樹脂粘土はフィルム内に
付着して取り出しにくくな
る可能性があるため、
ラップに包んでから
パックに入れて保存して
ください。

あるようでなかった! 粘土専用の保存袋の使い方



必要なだけ粘土をカットします



使わない粘土はアルミパックに入れます



なるべく空気を抜いてしっかりチャックを閉じます



粘土の種類、日付、色などを油性ペンでメモします
(メラミンスポンジでこすれば、消すこともできます。)

乾燥しにくい
アルミパック(チャック付き)で、
粘土の保存期間が抜群にアップ!

石塑粘土、樹脂粘土、
軽量粘土、紙粘土など、
各種粘土を保存。

※樹脂粘土はフィルム内に付着
して取り出しにくくなる可能性が
あるため、ラップに包んでからパ
ックに入れて保存してください。

バック表面に
油性マーカーでメモできる。

→メラミンスポンジでこすれば、
消すこともできます。



保存について

■ 各種粘土の重量(目安)

- ・石塑粘土ラドル: 200g
- ・樹脂粘土モデナ: 150g
- ・軽量粘土ハーティクレイ: 50g

■ 保存期間(目安)

約3~6ヶ月(粘土の種類・保存環境により異なります)

開封後の粘土は、雑菌付着による腐敗の恐れもあります。
なるべく早めに使い切ることをお勧めします。

Clay Tool

ねんど専用

ハサミ / ヘラ / 細工棒 / 粘土カッター / のし棒

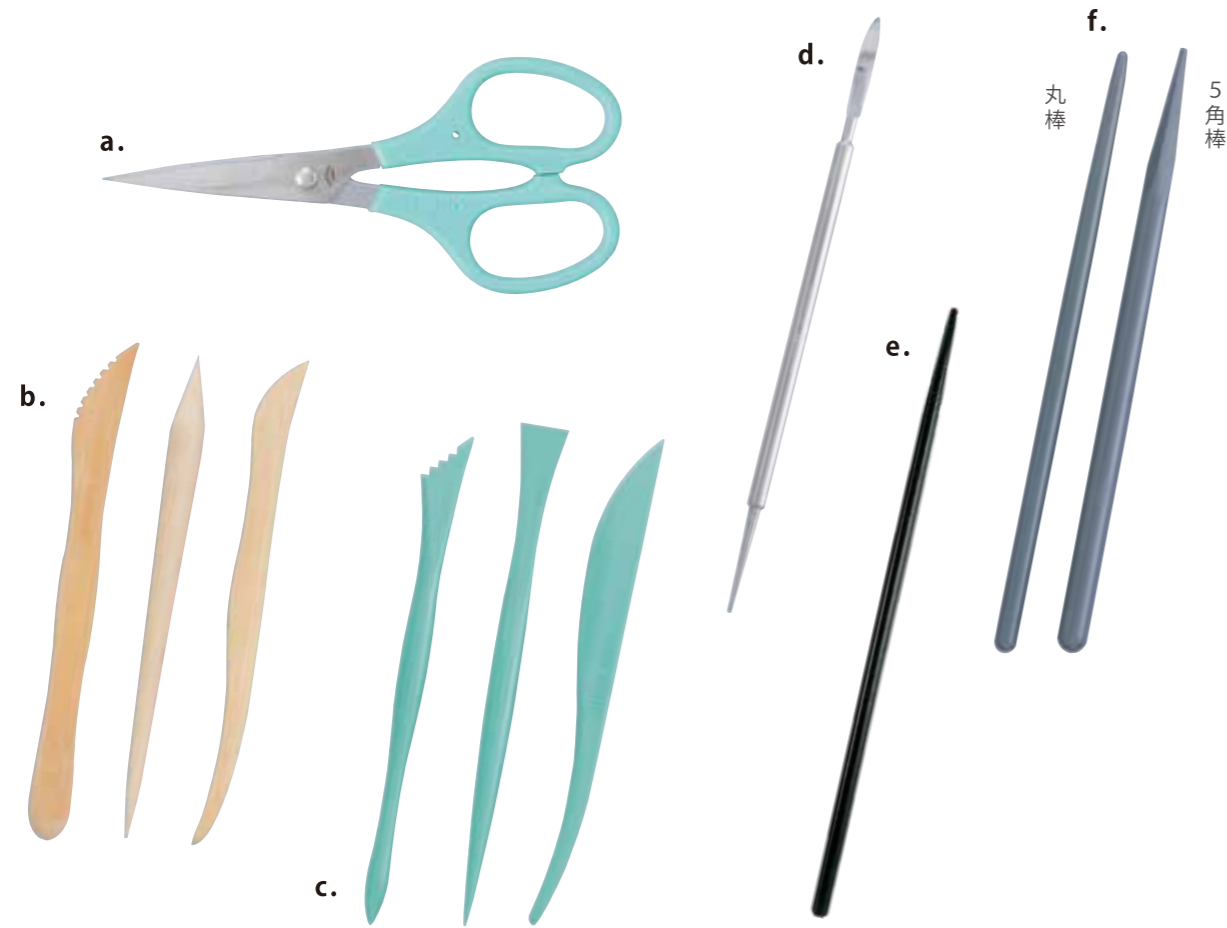

Stainless Scissors Large
a. 粘土用ステンレスハサミ
¥1,320(税込) ¥1,200(本体)

品番 JAN 入数
303421 4902498734213 1個

刃先が薄く鋭い、高級ステンレスハサミです。多少厚みのある粘土を切っても切り口が曲がったり、斜めになることがありません。

長さ: 135mm
材質: ABS、ステンレス



Wood Spatula 3 pieces set
b. 木製ベラ 3本組
¥935(税込) ¥850(本体)

品番 JAN 入数
202725 4902498727253 1セット

切る・なめす・線や印をつける・模様をつけるなど、様々な使い方ができる定番のヘラの詰め合わせセットです。石膏粘土の加工に最適◎

長さ: 160mm



Clay Spatula 3 pieces Set
c. ねんどべら 3本セット
¥275(税込) ¥250(本体)

品番 JAN 入数
202501 4902498725013 1セット

丈夫なねんどべら3本セット。プラスチック製なので汚れが付きにくくお手入れも簡単です。

長さ: 160mm
材質: ABS



Stainless Craft Rod
d. ステンレス細工棒
¥1,100(税込) ¥1,000(本体)

品番 JAN 入数
303407 4902498734077 1個

粘土をなじませたりそぎ落としたり、穴を開けるなど粘土造形に必要な作業が一本でできます。

長さ: 170mm



Fluorine Roll Bar 2mm
e. 丸棒
¥990(税込) ¥900(本体)

品番 JAN 入数
303590 4902498735906 1個

粘土の花びらや葉の成形に最適。フッ素樹脂加工してあるため、粘土が棒に付きません。適度な重みで手に馴染みやすいです。

長さ: 170mm



Plastic Rod 2pcs Set
f. プラ細工棒 2本セット
¥1,100(税込) ¥1,000(本体)

品番 JAN 入数
202946 4902498729462 1個

スイーツ作品やクレイフラワーのパーツ成形など、細かい作業で幅広く使うことができる、丈夫で軽いプラスチック製の細工棒です。

長さ: 170mm / 材質: PS

Clay tool

ねんどツール

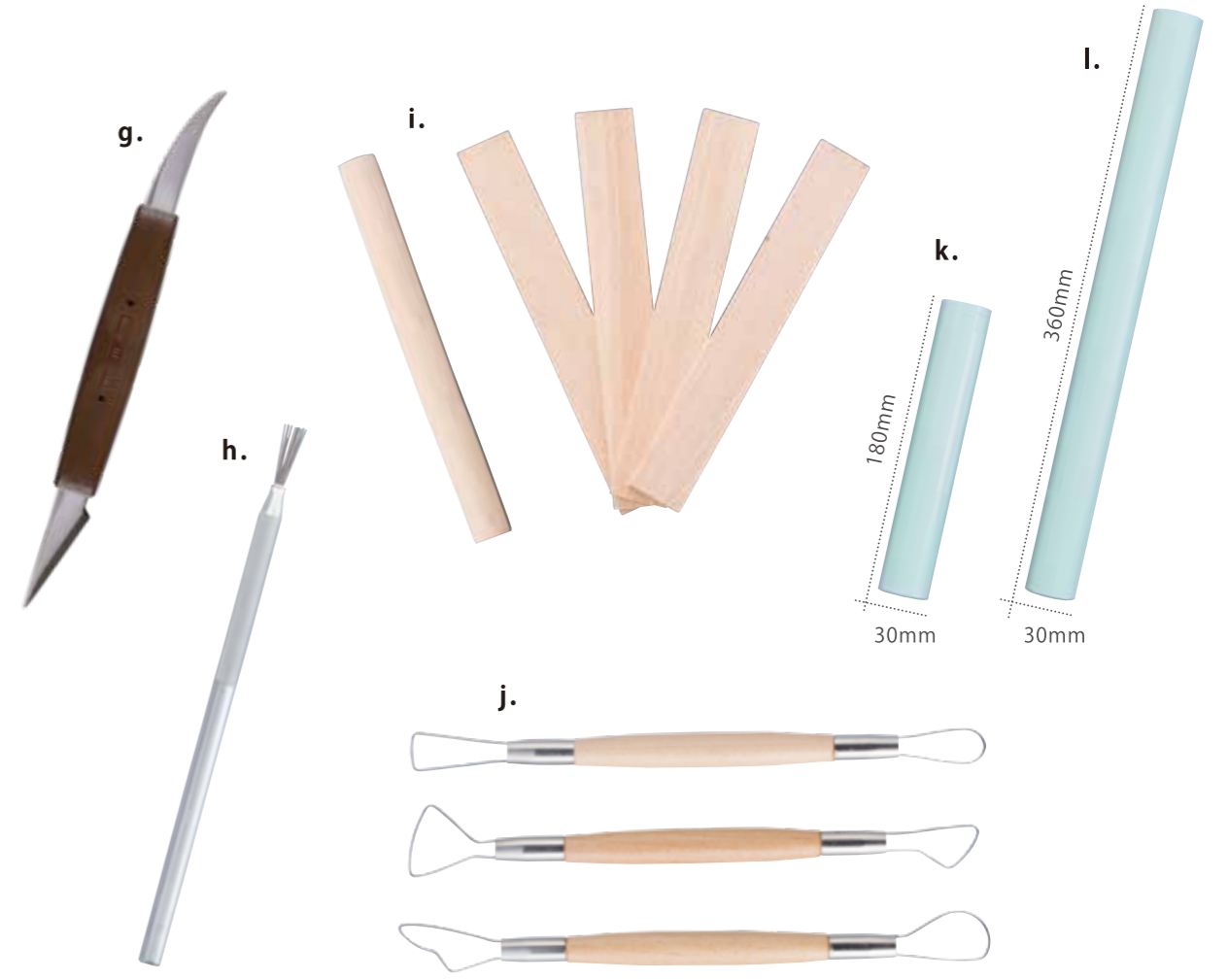

2 Blade Knife
g. 粘土専用カッター
¥990(税込) ¥900(本体)

品番 JAN 入数
303585 4902498735852 1個

粘土をきれいにカットしたり、細部の模様を付けるのに使えます。

長さ: 167mm
材質: PE、ステンレス



Feather Texture Brush
h. 7本針
¥990(税込) ¥900(本体)

品番 JAN 入数
404472 4902498744724 1個

粘土の表面に質感を出したいときに使います。滑り止め付きのグリップで握りやすく、棒の先が金属製のブラシ状になっています。

長さ: 143mm



Wooden Press Bar Set
i. のし棒とたたら板
¥1,100(税込) ¥1,000(本体)

品番 JAN 入数
202726 4902498727260 1セット

板の厚みを利用して、粘土を均等な厚さに伸ばすことができます。小さなスペースで作業でき、手軽に収納できます。

棒サイズ: Φ20×長さ200mm
板サイズ: 厚さ5×長さ200mm



Wire End Spatula Set
j. かきべら 3本組
¥1,430(税込) ¥1,300(本体)

品番 JAN 入数
202724 4902498727246 1セット

器を作る際に中の粘土をかき出したり表面を削ったりする際に使います。刃はステンレスで錆びにくく汚れもつきにくいので、お手入れが簡単。

長さ: 155mm



Mini Press Bar
k. ミニのし棒
¥385(税込) ¥350(本体)

品番 JAN 入数
404492 4902498744922 1個

粘土を薄く伸ばす際に使います。中は空洞で軽く、表面は細かいスジ加工がされているので粘土が付着しにくい。作業しやすいミニサイズ。

サイズ: Φ30×長さ180mm
材質: PVC

Press Bar
l. のし棒
¥495(税込) ¥450(本体)

品番 JAN 入数
303623 4902498736231 1個

粘土を薄く伸ばす際に使います。中は空洞で軽く、表面は細かいスジ加工がされているので粘土が付着しにくい。

サイズ: Φ30×長さ360mm
材質: PVC



Clay tool
ねんどツール

Clear Craft Rod
クリア細工棒

¥572(税込) ¥520(本体)

粘土やレジンが付きにくい素材で、細かい造形作業やクレイフラワーも楽しめる、マルチな細工棒。混ぜる、すくう、気泡を取る、薄く伸ばすなどのレジン作業にも最適。

特徴

- 粘土で花びらがカンタンに作れます。
- 粘土が付きにくい素材です。
- 透明度が高いので、作業中のカラーや気泡、ゴミなどが見やすい。
- 混ぜる、すくう、気泡を取る、薄く伸ばすなどのレジン作業に最適。

※製品の成形上、柄の部分に気泡は入っておりますが、使用における強度には問題ありません。あらかじめご了承ください。



花押し(小)

丸棒

[正面] [側面]



花押し(大)

ヘラ

[正面] [側面]



花押し(筋付き)

カッター

[正面] [側面]

Round Bar & Small Spoon
丸棒・花押し(小)

品番 403336 JAN 4902498733360 入数 1個

内容: 1本入り
本体サイズ: W9×H160mm
パッケージサイズ: W60×H230×D9mm
材質: 熱可塑性樹脂
耐熱温度: 80℃ / 耐冷温度: -20℃

花押し(小)の使い方



丸棒の使い方



Spatula & Large Spoon
ヘラ・花押し(大)

品番 403337 JAN 4902498733377 入数 1個

内容: 1本入り
本体サイズ: W20×H160mm
パッケージサイズ: W60×H230×D9mm
材質: 熱可塑性樹脂
耐熱温度: 80℃ / 耐冷温度: -20℃

花押し(大)の使い方



ヘラの使い方



Cutter & Large Spoon with line texture
カッター・花押し(筋付き)

品番 403338 JAN 4902498733384 入数 1個

内容: 1本入り
本体サイズ: W20×H160mm
パッケージサイズ: W60×H230×D9mm
材質: 熱可塑性樹脂
耐熱温度: 80℃ / 耐冷温度: -20℃

花押し(筋付き)の使い方



カッターの使い方



Clay tool
ねんどツール

Silicone Sheet

シリコンシート
-ペーパーボード(のり付き)付属-

¥528(税込) ¥480(本体)

品番 403339 JAN 4902498733391 入数 1個

粘土が貼り付きにくく、硬化後のレジンもキレイに剥がれるシリコンシート。

内容: シリコンシート2枚 / ペーパーボード1枚入り
本体サイズ: A6サイズ (W105×H148mm)
パッケージサイズ: W120×H185×D4mm
材質: シート基材 (PET) / ペーパーボード (厚紙)



作業板の作り方

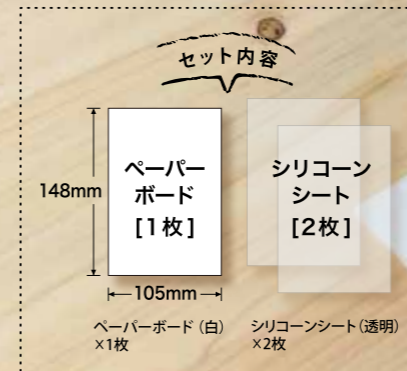
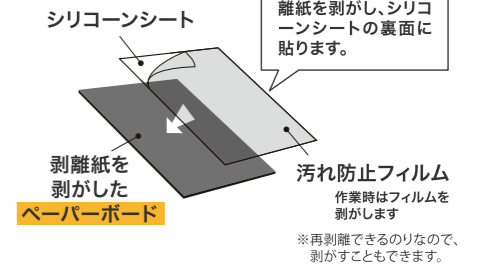

作業板として

粘土が貼り付きにくく、作業板として最適。硬化したレジンもベリッと剥がれます。

フラット仕上げに
(シリコンシートのみ使用)

レジンを入れたモールドにシリコンシートを被せ、平らにして照射する。

Acrylic Art Presser
アートプレスナー

¥1,650(税込) ¥1,500(本体)

品番 303593 JAN 4902498735937 入数 1個

粘土をプレスして均一にしたり、上下に動かして棒状にするなど、いろいろな用途に使えます。透明なので、加工具合を見ながら作業することができます。



本体サイズ: W140×H90mm
材質: 透明アクリル製

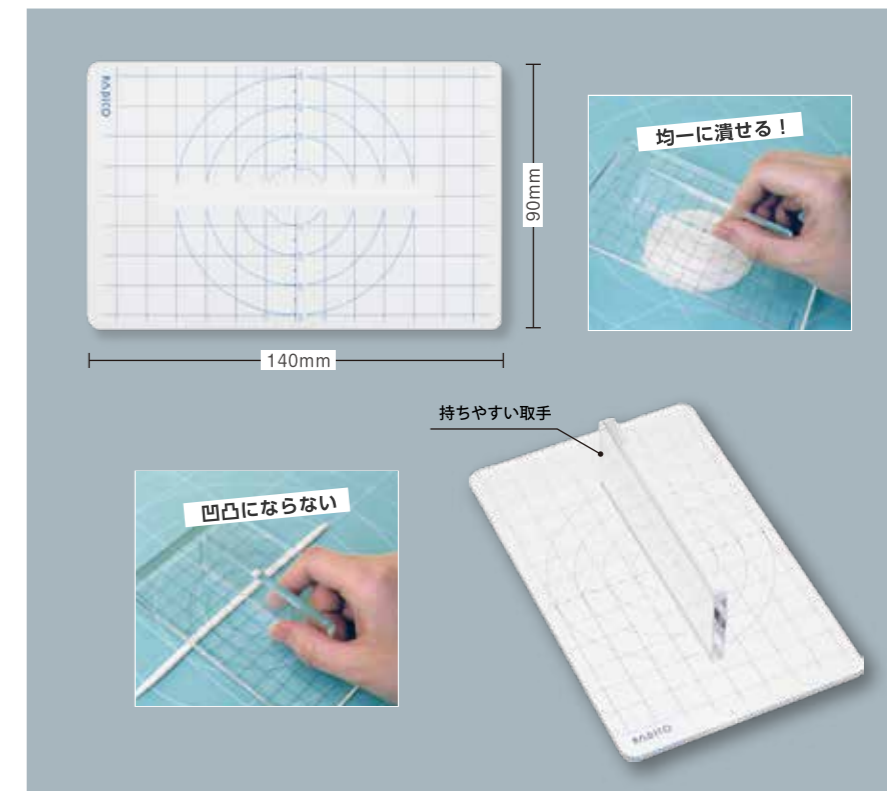

均一に潰せる!

凹凸にならない

持ちやすい取手

Clay tool
ねんどツール

Waterproof Paper

耐水紙やすりセット
ミニサイズ／空研ぎ・水研ぎ兼用

¥264(税込) ¥240(本体)

品番 403342 JAN 4902498733421 入数 1セット

カットなしで使える、ミニサイズの紙やすりです。
粘土やレジン作品の面取りやバリ取り、研磨に。「水研ぎ」もでき、研磨時の粉塵の飛散を防止できます。



内容物：紙やすり(#240、#400、#1000×各3枚ずつ)
本体サイズ：W32.5×H70mm
パッケージサイズ：W80×H140×D3mm

セット内容

#240	中目(荒削り)
#400	細目(表面ならし)
#1,000	極細目(仕上げ)



レジンにも使える

レジンなど耐水性のある素材では、水をつけながら削ることで粉塵の飛散を防止することができます。

Plastic Turntable / Spare Table
回転台・ターンテーブル

滑らかに回転するプラスチック製の作品制作用回転台です。

針金で作品を固定したまま制作ができます



回転台はストッパー付きで回転・停止も簡単にできます。



芯材になるアルミ線・針金などは、裏面でねじり、固定することができます。



回転台
¥3,300(税込) ¥3,000(本体)

品番 303601 JAN 4902498736019 入数 1個

耐荷量：約3kg
サイズ：Φ250×H30mm
材質：PP、PET、PE、ステンレス



ターンテーブル(皿部分のみ)
¥1,100(税込) ¥1,000(本体)

品番 303602 JAN 4902498736026 入数 1個

耐荷量：約3kg
サイズ：Φ250×H30mm
材質：PP



Clay tool
ねんどツール

LED Candle

LED キャンドル

¥310(税込) ¥282(本体)

品番 202729 JAN 4902498727918 入数 1個

ローソクのように光が揺らめく、LEDライトです。直径36mmで、市販のアロマスタンドにも収まるコンパクトサイズ。
電池1個で約30時間点灯します。

光色：橙
サイズ：Φ36mm
※テスト用ボタン電池(CR-2032)1個付き



※予告なく仕様変更になる場合があります。



炎のゆらめくようなオレンジ色のやわらかな光。



直径が36mmと小さいので小さな容器でも作品を作ることができます。

LED Light

LED ライト [3灯丸型]

¥510(税込) ¥464(本体)

品番 101616 JAN 4902498716165 入数 1個

3色のLEDの光がカラフルに変化する、ライト芯材です。
消費電力が少ないLEDで、安全・経済的。

光色：RGB
パッケージサイズ：W90×D40×H80mm

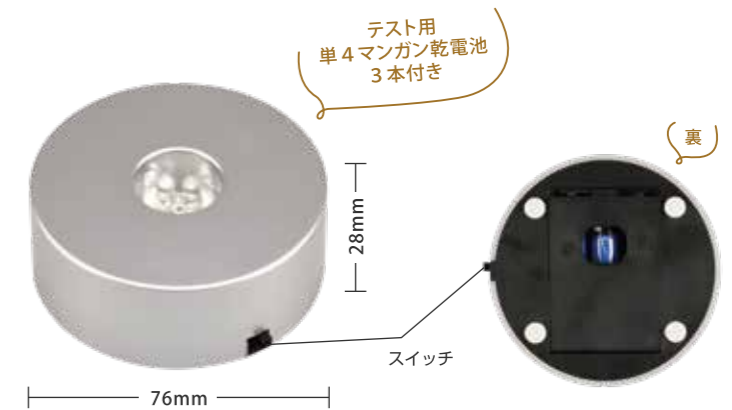

連続点灯時間	マンガン電池	アルカリ電池
	約24~36時間	約72~96時間



スライド式なので、小さな子供でもフタを開けることができます。また、固定されているので紛失する心配もありません。



LED ライトは集光性のため、作品の中にラップなどを入れることで、光を拡散することができます。

Coating ニス [仕上げ材]

Sealer シーラー

粘土をはじめ、紙・布・木・金属など、多くの素材にそのまま使用できる水性ニスです。口が広いボトルなので、ハケなどでボトルからそのままご使用できます。

ボトルサイズ: Φ51×H83mm
容量:100ml

超光沢
仕上げ



厚塗りツヤ出し

¥770(税込) ¥700(本体)

品番: 303216 JAN: 4902498732165 入数: 70個

素材感
そのまま



ツヤ消し

¥770(税込) ¥700(本体)

品番: 303218 JAN: 4902498732189 入数: 70個

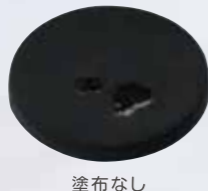

筆で塗りやすい
大口ボトル



Water Resistant Varnish 水性防水材

作品の表面に塗るだけで、強力な防水効果を発揮する特殊樹脂の水性防水塗料です。無臭・無害で接着性・弾性の特性をもち、粘土や木、紙などに使用できます。

ボトルサイズ: Φ51×H83mm
容量:100ml

光沢
防水ニス



ツヤあり

¥880(税込) ¥800(本体)

品番: 202943 JAN: 4902498729431 入数: 70個

ツヤなし
防水ニス



ツヤなし

¥880(税込) ¥800(本体)

品番: 202944 JAN: 4902498729448 入数: 70個

厚塗りツヤ出し



1度塗り



3度塗り



ツヤ消し



1度塗り



Ultra Varnish ウルトラバーニッシュ

汚れやキズから作品を守る水性タイプのニス。超光沢からつや消しまで作品に合わせて仕上がりを選べます。少しずつ出せるボトルなので量が調整しやすく、筆などでご使用できます。

ボトルサイズ: Φ50×H145mm
容量:200ml



Super Gloss

スーパーグロス

¥1,210(税込) ¥1,100(本体)

品番: 303223 JAN: 4902498732233 入数: 35個

超光沢
仕上げ

素材感
そのまま

Matte

マット

¥1,210(税込) ¥1,100(本体)

品番: 303225 JAN: 4902498732257 入数: 35個

Super Exterior Varnish スーパーエクステリアバーニッシュ

汚れやキズから作品を守る水性タイプのニス。特に水に強く、皮膜で作品を水から守る水性タイプの強力防水ニスです。

ボトルサイズ: Φ50×H145mm
容量:200ml



Gloss

グロス

¥1,760(税込) ¥1,600(本体)

品番: 303226 JAN: 4902498732264 入数: 35個

光沢
防水ニス

ツヤなし
防水ニス

Matte

マット

¥1,760(税込) ¥1,600(本体)

品番: 303227 JAN: 4902498732271 入数: 35個

	シーラー		水性防水材		ウルトラバーニッシュ		スーパーエクステリアバーニッシュ	
	厚塗りツヤ出し	ツヤ消し	ツヤあり	ツヤなし	スーパーグロス	マット	グロス	マット
水彩絵具	×	×	×	×	×	×	×	×
アクリル絵具	○	○※	○	○※	○	○※	○	○※
油性ペン	○	○	○	○	○	○	○	○
水性ペン	×	×	×	×	×	×	×	×
防水	生活防水	生活防水	防水	防水	生活防水	生活防水	防水	防水















アクリル絵具
×
※ツヤ消し(マット)
使用時の注意

アクリル絵具の定着が悪い場合、マット化剤が研磨剤の役割をし、絵具を引いてしまう恐れがあります。

Pro's 7000 Series

プロス 7000 シリーズ

アーティストのために開発された最高級品質の筆です。
素材にポリエステル（PBT）を使用し、高級イタチ毛に
限りなく近い質と弾力を実現しました。

	① R-0 ¥528 (税込) ¥480 (本体)	品番 JAN 入数 202948 4902498729486 1本
	② R-2 ¥550 (税込) ¥500 (本体)	品番 JAN 入数 202949 4902498729493 1本
	③ R-4 ¥605 (税込) ¥550 (本体)	品番 JAN 入数 202950 4902498729509 1本
	④ R-6 ¥715 (税込) ¥650 (本体)	品番 JAN 入数 202951 4902498729516 1本
	⑤ R-8 ¥715 (税込) ¥650 (本体)	品番 JAN 入数 202952 4902498729523 1本 ▶
	⑥ R-10 ¥825 (税込) ¥750 (本体)	品番 JAN 入数 202953 4902498729530 1本 ▶
	⑦ L-10/0 ¥528 (税込) ¥480 (本体)	品番 JAN 入数 202954 4902498729547 1本 ▶
	⑧ L-0 ¥528 (税込) ¥480 (本体)	品番 JAN 入数 202955 4902498729554 1本
	⑨ L-2 ¥528 (税込) ¥480 (本体)	品番 JAN 入数 202956 4902498729561 1本
	⑩ SC-2 ¥440 (税込) ¥400 (本体)	品番 JAN 入数 202957 4902498729578 1本 ▶
	⑪ FB-2 ¥616 (税込) ¥560 (本体)	品番 JAN 入数 202969 4902498729691 1本
	⑫ FB-4 ¥715 (税込) ¥650 (本体)	品番 JAN 入数 202970 4902498729707 1本
	⑬ FB-6 ¥803 (税込) ¥730 (本体)	品番 JAN 入数 202971 4902498729714 1本
	⑭ FB-10 ¥935 (税込) ¥850 (本体)	品番 JAN 入数 202973 4902498729738 1本 ▶

	⑮ F-0 ¥550 (税込) ¥500 (本体)	品番 JAN 入数 202958 4902498729585 1本
	⑯ F-2 ¥594 (税込) ¥540 (本体)	品番 JAN 入数 202959 4902498729592 1本
	⑰ F-4 ¥638 (税込) ¥580 (本体)	品番 JAN 入数 202960 4902498729608 1本
	⑱ F-6 ¥704 (税込) ¥640 (本体)	品番 JAN 入数 202961 4902498729615 1本
	⑲ F-8 ¥814 (税込) ¥740 (本体)	品番 JAN 入数 202962 4902498729622 1本
	⑳ F-10 ¥814 (税込) ¥740 (本体)	品番 JAN 入数 202963 4902498729639 1本 ▶
	㉑ F-12 ¥924 (税込) ¥840 (本体)	品番 JAN 入数 202964 4902498729646 1本 ▶
	㉒ F-18 ¥1,320 (税込) ¥1,200 (本体)	品番 JAN 入数 202966 4902498729660 1本 ▶
	㉓ F-22 ¥1,650 (税込) ¥1,500 (本体)	品番 JAN 入数 202967 4902498729677 1本 ▶

Pro's Oval Mop Series
プロスオーバルモップシリーズ

筆に含む絵具の量が、普通のナイロン筆よりも多くなるように開発された筆です。
地塗りやベタ塗りなど広い面を塗るのに最適です。

	① OM-1/2 ¥715 (税込) ¥650 (本体)	品番 JAN 入数 202916 4902498729165 1本 ▶
	② OM-3/4 ¥1,100 (税込) ¥1,000 (本体)	品番 JAN 入数 202917 4902498729172 1本 ▶
	③ OM-1 ¥1,650 (税込) ¥1,500 (本体)	品番 JAN 入数 202918 4902498729189 1本 ▶

Brush
筆

Sable Fine Brush & Fine Brush

面相筆

彩色・線画・描画など
広い用途に使われます。



① 0号
¥605 (税込) ¥550 (本体)
品番 JAN 入数
303301 4902498733018 1本

Round Brush

彩色筆

穂先は適度に水を含みが良く、
柔らかくコシが強いナイロンと
羊毛の混毛です。



② 10号
¥550 (税込) ¥500 (本体)
品番 JAN 入数
303307 4902498733070 1本



③ 12号
¥605 (税込) ¥550 (本体)
品番 JAN 入数
303308 4902498733087 1本

Synthetic Round Brush

ニス筆

穂先はナイロン100%で
耐久性は抜群です。



① 8号
¥715 (税込) ¥650 (本体)
品番 JAN 入数
303321 4902498733216 1本

Bristle Flat Brush

豚毛筆

こしが強く、硬めの平筆です。



① 18号
¥495 (税込) ¥450 (本体)
品番 JAN 入数
303352 4902498733520 1本

Cat's Tongue Brush

キャットタング

豚毛のようにコシが強く硬い
ナイロン製の筆です。



① CT-4
¥495 (税込) ¥450 (本体)
品番 JAN 入数
202990 4902498729905 1本



② CT-6
¥528 (税込) ¥480 (本体)
品番 JAN 入数
202991 4902498729912 1本



③ CT-8
¥583 (税込) ¥530 (本体)
品番 JAN 入数
202992 4902498729929 1本



④ CT-10
¥638 (税込) ¥580 (本体)
品番 JAN 入数
202993 4902498729936 1本

Color
絵の具

Pro's Acrylics

プロスアクリックス 単品

¥330 (税込) ¥300 (本体)

粘土・トールペイント・ステンシルなどホビー・工芸用として幅広く使える
水性アクリル絵具です。水溶性で乾燥も早く、乾くと耐水性になります。
粒子が細かいので色の伸びがよく、発色性に優れているので、
絵具同士を混色しても濁らずに乾燥後は重ね塗りもできます。

容量:各30ml
ボトルサイズ:Φ24×H93mm

※印刷物のため、実際の色とは多少異なります。



① チェリーレッド

品番 JAN 入数
404802 4902498748029 1個



② オレンジ

品番 JAN 入数
404811 4902498748111 1個



ボトル容器で、一滴ずつ絵の具
を出すことができます。



③ イエロー

品番 JAN 入数
404814 4902498748142 1個



④ ミドルグリーン

品番 JAN 入数
404841 4902498748418 1個



乾燥した粘土にもしっかり塗る
ことができます。



⑤ チョコレート

品番 JAN 入数
404832 4902498748326 1個



⑥ プラム

品番 JAN 入数
404870 4902498748708 1個



⑦ ブラック

品番 JAN 入数
404877 4902498748777 1個



JEWEL LABYRINTH

ジュエルラビリンズ

高品質にこだわったレジンクラフト材料で、
いつまでも色褪せないハンドメイドジュエリーを。
秘めた願いをレジンに閉じ込めて。

Resin

レジン液

硬化時間
UV-LEDライト
(6W~9W)
30~90秒

※黄変しない
高品質

1液性
レジン

“Star Drop”UV-LED Resin

UV-LED レジン 星の雫

UV-LEDライトや太陽光で硬化する、進化した透明なレジン液です。
約30秒で超速硬化し、さらに硬化後は時間が経っても黄ばまない高品質。「UV-LED ハンディライト」はもちろん、UVライト(36W)でも2分で硬化します。

※経年劣化による樹脂特有の変色が起こる場合があります。

危険

液体が目に入ると失明を
起こし、発熱、腫れ、
障害を及ぼすことがあり
ます。お取り扱いには、
十分ご注意ください。

必ず換気

保存条件温度
0℃~25℃

対象年齢15歳以上



硬くて強いハードな仕上がり。
アクセサリ制作に最適。



ハードタイプ 30g

¥1,650(税込) ¥1,500(本体)

品番 JAN 入数
403236 4902498732363 40個

本体サイズ：Φ28×H116mm
パッケージサイズ：W80×D30×H190mm

柔らかくしなやかな仕上がり。
紙や布のコーティングに使用できます。



ソフトタイプ 25g

¥1,650(税込) ¥1,500(本体)

品番 JAN 入数
403245 4902498732455 40個

本体サイズ：Φ28×H116mm
パッケージサイズ：W80×D30×H190mm

フヨフヨでやわらかい仕上がり。
グミやゼリーパーツに最適。



グミタイプ 25g

¥1,650(税込) ¥1,500(本体)

品番 JAN 入数
403246 4902498732462 40個

本体サイズ：Φ28×H116mm
パッケージサイズ：W80×D30×H190mm

“Star Drop”UV-LED Resin

UV-LED レジン 星の雫シリーズ

(お試しサイズ・大容量サイズ)



10g
(袋パッケージあり)
ボトルサイズ：Φ22×H90mm

100g
(ボトルのみ)
ボトルサイズ：Φ40×H160mm

200g
(ボトルのみ)
ボトルサイズ：Φ50×H180mm

500g
(ボトルのみ)
ボトルサイズ：Φ66×H226mm

① ハードタイプ 10g

¥660(税込) ¥600(本体)

品番 JAN 入数
403239 4902498732394 50個

② ハードタイプ 100g

¥4,400(税込) ¥4,000(本体)

品番 JAN 入数
403240 4902498732400 45個

③ ハードタイプ 200g

¥7,700(税込) ¥7,000(本体)

品番 JAN 入数
403241 4902498732417 35個

④ ハードタイプ 500g

¥17,600(税込) ¥16,000(本体)

品番 JAN 入数
403242 4902498732424 12個

Resin
レジン液

硬化時間
UV-LEDライト (6W~9W)
30秒~2分

硬化時間
UVライト (36W)
2~4分

1液性
レジン

"Sun Drop" UV-LED Resin 30g
UV-LED レジン
太陽の雫 30g

¥1,078(税込) ¥980(本体)

品番 403327 JAN 4902498733278 入数 40個

本体サイズ：Φ28×H116mm
パッケージサイズ：W80×D30×H190mm

樹脂製アクセサリが簡単につくれる！
紫外線 (UV) にあてると固まる、1液性の透明樹脂材
料です。時間がたっても黄変が少なく、価格もリーズ
ナブルに。もっと使いやすくリニューアルしました。
シリコン型でもシワシワになりにくく、硬化後も反
りにくい高品質。

UV-LEDライト(405nm)・(365nm)でもUVライト
(36W)でも太陽光でも硬化します。

※硬化時間は作品の厚みにより異なります。

危険
必ず換気
保管条件温度
0℃~25℃
対象年齢15歳以上

液体が目に入ると炎症を
起こし、角膜損傷、視力
障害を起こすことがあり
ます。お取り扱いには、
十分に注意ください。

レジン液の詳しい
取扱説明はコチラ！



以前よりも
黄変しにくく改良しました！



硬化時間 (両面照射)	
UV-LED ライト (6W~9W)	30秒~2分 (両面)
UV ライト (36W)	2分~4分 (両面)
太陽光 (晴天時)	30秒~2分 (両面)
太陽光 (曇天時)	3分~10分 (両面)

※作品の厚みや季節により異なります。
※着色した場合は上記時間より長く照射してください。

"Sun Drop" UV-LED Resin
UV-LED レジン 太陽の雫シリーズ
(大容量サイズ)



① 太陽の雫 100g
¥3,080(税込) ¥2,800(本体)
品番 403328 JAN 4902498733285 入数 45個

② 太陽の雫 200g
¥5,720(税込) ¥5,200(本体)
品番 403329 JAN 4902498733292 入数 35個

③ 太陽の雫 500g
¥13,200(税込) ¥12,000(本体)
品番 403330 JAN 4902498733308 入数 12個

Resin
レジン液

硬化時間
UV-LEDライト (6W~9W)
30秒~2分

硬化時間
UVライト (36W)
2~4分

1液性
レジン

"Moon Drop" UV-LED Resin 30g
UV-LED レジン
月の雫 30g

¥1,650(税込) ¥1,500(本体)

品番 403323 JAN 4902498733230 入数 40個

本体サイズ：Φ28×H116mm
パッケージサイズ：W80×D30×H190mm

紫外線 (UV) にあてると固まる、1液性の透明樹脂
材料です。
シリコン型でシワにならず、反りにくい。
黄ばみにくい抜群のクリア感。
UV-LEDライト(405nm)・(365nm)でもUVライト
(36W)でも太陽光でも硬化する1液性レジンです。

※硬化時間は作品の厚みにより異なります。

危険
必ず換気
保管条件温度
0℃~25℃
対象年齢15歳以上

液体が目に入ると炎症を
起こし、角膜損傷、視力
障害を起こすことがあり
ます。お取り扱いには、
十分に注意ください。

レジン液の詳しい
取扱説明はコチラ！



一般的なシリコン型でも
シワが入らず美しい

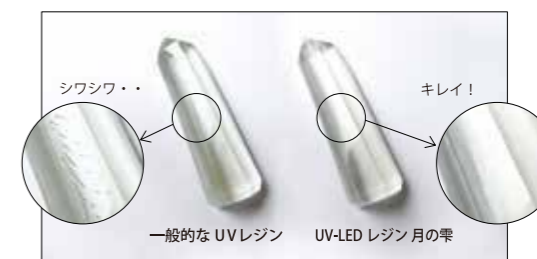

パジコレジン史上最高
光輝くような
透明感。



硬化時間 (両面照射)	
UV-LED ライト (6W~9W)	30秒~2分 (両面)
UV ライト (36W)	2分~4分 (両面)
太陽光 (晴天時)	30秒~2分 (両面)
太陽光 (曇天時)	3分~10分 (両面)

※作品の厚みや季節により異なります。
※着色した場合は上記時間より長く照射してください。

"Moon Drop" UV-LED Resin
UV-LED レジン 月の雫シリーズ
(大容量サイズ)



① 月の雫 100g
¥4,400(税込) ¥4,000(本体)
品番 403324 JAN 4902498733247 入数 45個

② 月の雫 200g
¥7,700(税込) ¥7,000(本体)
品番 403325 JAN 4902498733254 入数 35個

③ 月の雫 500g
¥17,600(税込) ¥16,000(本体)
品番 403326 JAN 4902498733261 入数 12個

Resin
レジン液

硬化時間
UV-LEDライト (6W~9W)
30秒~2分

硬化時間
UVライト (36W)
2~4分

1液性
レジジン

UV-LED Coating Resin
"Star Drop Gloss"

UV-LED コーティングレジジン
星の雫<グロス>

高い透明度で粘性の低いサラサラなコーティング専用レジジン液。硬化が早く、硬い仕上がり。硬化後のベタつきがなく、サラサラなので薄く塗りやすく、レジジン特有のいやなニオイも少ない。ガラスのような透明度と輝きを与える、グロスタイプのコーティングレジジンです。



硬化時間	
UV-LEDライト (6W~9W)	30秒~2分
UVライト (36W)	2分~4分
太陽光 (晴天時)	30秒~2分
太陽光 (曇天時)	3分~10分

※作品の厚みや季節により異なります。
※着色した場合は上記時間より長く照射してください。



星の雫<グロス> 30g
¥1,650(税込) ¥1,500(本体)

品番	JAN	入数
403366	4902498733667	40個

ボトルサイズ: Φ28×H116mm
パッケージサイズ: W80×D30×H190mm



レジジン液の詳しい取扱説明はコチラ!

必ず換気
危険
液体が目に入ると失明を招く。皮膚刺激、眼力障害を起こすことがあります。お取り扱いには、十分にご注意ください。

対象年齢15歳以上



星の雫<グロス> 10g
¥660(税込) ¥600(本体)

品番	JAN	入数
403368	4902498733681	50個

ボトルサイズ: Φ22×H90mm
パッケージサイズ: W62×D25×H150mm



Resin
レジン液

硬化時間
UV-LEDライト (6W~9W)
30秒~2分

硬化時間
UVライト (36W)
2~4分

1液性
レジジン

UV-LED Coating Resin
"Star Drop Matte"

UV-LED コーティングレジジン
星の雫<マット>

粘性の低いサラサラなコーティング専用レジジン液。硬化が早く、硬い仕上がり。硬化後のベタつきがなく、サラサラなので薄く塗りやすく、レジジン特有のいやなニオイも少ない。すりガラスのような風合いを表現できるマットタイプのコーティングレジジンです。



硬化時間	
UV-LEDライト (6W~9W)	30秒~2分
UVライト (36W)	2分~4分
太陽光 (晴天時)	30秒~2分
太陽光 (曇天時)	3分~10分

※作品の厚みや季節により異なります。
※着色した場合は上記時間より長く照射してください。



星の雫<マット> 30g
¥1,650(税込) ¥1,500(本体)

品番	JAN	入数
403367	4902498733674	40個

ボトルサイズ: Φ28×H116mm
パッケージサイズ: W80×D30×H190mm



レジジン液の詳しい取扱説明はコチラ!

必ず換気
危険
液体が目に入ると失明を招く。皮膚刺激、眼力障害を起こすことがあります。お取り扱いには、十分にご注意ください。

対象年齢15歳以上



星の雫<マット> 10g
¥660(税込) ¥600(本体)

品番	JAN	入数
403369	4902498733698	50個

ボトルサイズ: Φ22×H90mm
パッケージサイズ: W62×D25×H150mm



1 高い透明度で粘性の低いサラサラなコーティング専用レジジン液。

サラサラなので薄く塗りやすく、レジジン特有のいやなニオイも少ない。

ディッピング(ドブづけ)も美しい仕上がりに。

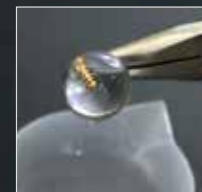

2 黄変しにくい*。

星の雫で制作し、このコーティングレジジンを使用することで、さらに黄変が起こりにくいです。
※経年劣化による樹脂特有の変色が起こる場合があります。



3 硬化が早い。

UV-LEDライトで30秒の超スピード硬化。時短で作れます。
※作業環境によって硬化時間が変わります。



4 キズに強い。ガラスのような輝き。

星の雫や月の雫よりも硬い仕上がり。コーティングすることで強度がアップ。また、硬化後のベタつきも起こりません。

ひと塗りで強さと輝きがアップ
磨き上げたレジジン作品でも塗布することで強度がアップし、ツヤのある仕上がりになります。
コーティングレジジン 強度UP! ツヤUP!
レジジン作品

※グロスの場合、イメージです。



昔の作品も美しい輝きを取り戻します

Flock Tip Applicators & Bottle Cape
ハケ & ボトルキャップセット

¥440(税込) ¥400(本体)

品番	JAN	入数
403364	4902498733643	1個

バジコのレジジンや水性ニスをはけ塗りコーティングできる、フロッキーチップとキャップのセットです。フロッキーチップは5本入り。

内容: ボトルキャップ×1/PP
フロッキーチップ×5/PP、ナイロン
パッケージサイズ: W100×D19×H155mm



パジコのレジンシリーズ

UV-LEDレジン (太陽の雫 / 月の雫 / 星の雫) / UV-LEDコーティングレジン (星の雫)

ハード



ソフト



グミー



UV-LEDレジン 太陽の雫

- ◆リーズナブルな価格で初心者や沢山作りたい方におすすめ。
- ◆空枠やセッティングが取れにくい。

ハード



UV-LEDレジン 月の雫

- ◆シリコン型でもシワなく、反りにくい。
- ◆光り輝く透明感。
- ◆時間が経っても黄ばみにくい。*

ハード



UV-LEDレジン 星の雫

- ◆バツグンの透明感。
- ◆超速硬化で作業効率UP!
- ◆時間が経っても黄ばまない。*

ハード



UV-LEDコーティングレジン 星の雫

- ◆粘度の低い、サラサラなレジン液。
- ◆UV-LEDレジン星の雫や月の雫よりも硬い仕上がりでキズに強い。
- ◆コーティング専用レジン液。

- ◆柔らかくしなやかな仕上がり。
- ◆紙や布のコーティングに使用できます。

- ◆プヨプヨでグミーのような柔らかい仕上がり。
- ◆グミやゼリーパーツに最適。

ソフト



グミー



グロス



マット



硬化時間	UV-LED ライト (6~9W)	30秒~2分 (各両面)	30秒~2分 (各両面)	30秒~90秒		30秒~90秒	30秒~90秒	30秒~2分	30秒~2分
	UV ライト (36W)	2分~4分 (各両面)	2分~4分 (各両面)	2分~4分		2分~4分	2分~4分	2分~4分	2分~4分
	太陽光 (晴天時)	30秒~2分 (各両面)	30秒~2分 (各両面)	30秒~90秒		30秒~90秒	30秒~90秒	30秒~2分	30秒~2分
	太陽光 (曇天時)	3分~10分 (各両面)	3分~10分 (各両面)	3分~10分		3分~10分	3分~10分	3分~10分	3分~10分
硬化後	透明度	○	◎	◎		○	○	◎	マット
	収縮率	約4%	約3.5%	約6%		約5%	約4%	-	-
	硬度	硬い	硬い	硬い		やわらかい	とてもやわらかい (グミー状)	とても硬い	とても硬い
	黄変しない	○	◎	◎		○	○	◎	◎
ボトルサイズ	10g 本体価格 (税抜)	-	-	¥600		-	-	¥600	¥600
	25g 本体価格 (税抜)	-	-	-		¥1,500	¥1,500	-	-
	30g 本体価格 (税抜)	¥980	¥1,500	¥1,500		-	-	¥1,500	¥1,500
	100g 本体価格 (税抜)	¥2,800	¥4,000	¥4,000		-	-	-	-
	200g 本体価格 (税抜)	¥5,200	¥7,000	¥7,000		-	-	-	-
	500g 本体価格 (税抜)	¥12,000	¥16,000	¥16,000		-	-	-	-

* 経年劣化による樹脂特有の変色が起こる場合があります。

Jewel Color for UV-LED Curing Resin
レジン用着色剤

Jewel color for UV & LED Curing Resin

レジン用着色剤
宝石の雫シリーズ (各色)

基本カラー 12色 (1-12)
復刻カラー 3色 (13-15)

¥528 (税込) ¥480 (本体)

容量: 10ml / 入数: 1個
ボトルサイズ: 直径22mm×H62mm
パッケージサイズ: W70×D23×H130mm

※宝石の雫だけでは硬化しません。



Colorants for UV-LED Resin
12 Basic Jewel Color Set

レジン用着色剤
宝石の雫 基本12色セット

¥3,300 (税込) ¥3,000 (本体)

品番: 403295 JAN: 4902498732950 入数: 40個

容量: 各2ml×12本入り
1本あたりのボトルサイズ: 直径18mm×H44mm
パッケージサイズ: W162×D25×H163mm



2ml入りの
ミニボトル

1滴ずつ出せる点眼タイプ



Colorants for UV-LED Resin Color Set

レジン用着色剤
宝石の雫 クリアカラーセット

狭霧-SAGIRI-

¥1,518 (税込) ¥1,380 (本体)

品番: 403362 JAN: 4902498733629 入数: 1個

容量: 各3ml×5本入 / 全重量: 68g
1本あたりのボトルサイズ: 直径18mm×H44mm
パッケージサイズ: W118×D26×H136mm

※数量限定のため、在庫なくなり次第廃盤となります。



3ml入りのミニボトル



Jewel Color for UV-LED Curing Resin
レジン用着色剤

パールシリーズ 10色
¥594 (税込) ¥540 (本体)

容量: 5ml / 入数: 1個
ボトルサイズ: 直径18mm×H56mm
パッケージサイズ: W60×D18×H100mm



偏光パール 3色

¥594 (税込) ¥540 (本体)

容量: 10ml / 入数: 1個
ボトルサイズ: 直径22mm×H62mm
パッケージサイズ: W70×D23×H130mm



ポンポンアタッチメント (別売) を宝石の雫パールシリーズに装着して直接ポンポン!

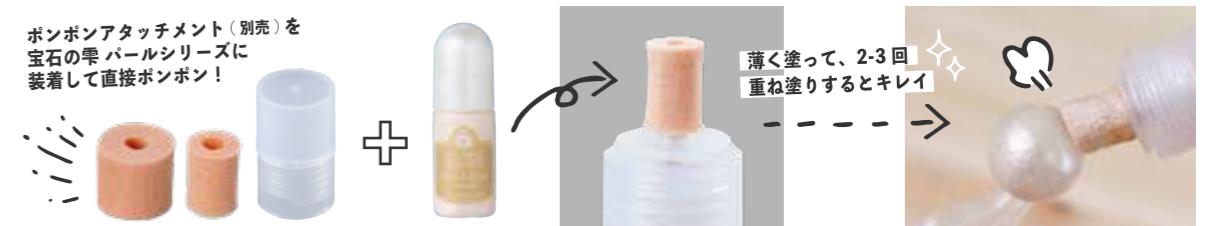

宝石の雫パールシリーズ 直塗り (ポンポン) 色見本

宝石の雫は、塗る物のベースの色によって仕上がりの色が変わります。

レジンとの濃度や印刷により多少の誤差が生じる場合があります。

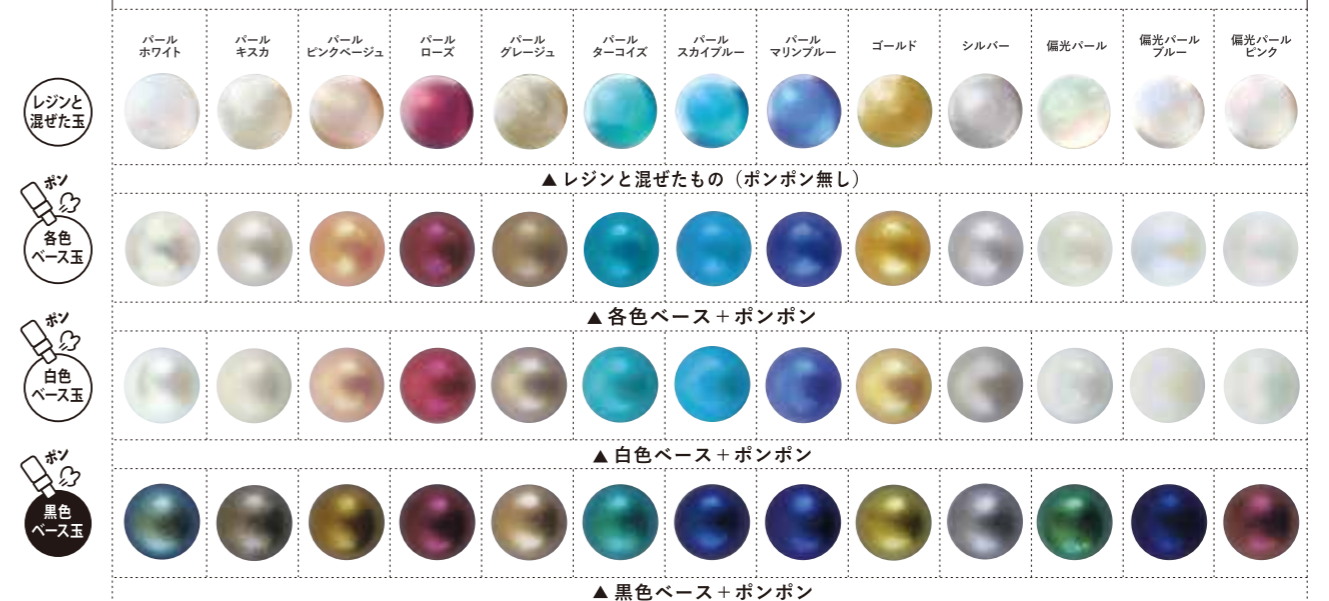

レジンと各色の宝石の雫を混ぜて硬化させたものに、直塗り (ポンポン) したカラー見本です。

限定商品



Jewel Color Birthstone Color Set [1-6]
レジン用着色剤 宝石の雫
バーストーンカラーセット [1-6]

¥1,848 (税込) ¥1,680 (本体)

品番 JAN 入数
403376 4902498733766 1セット

容量：各3ml | 6色セット / 入数：1個
ボトルサイズ：直径18mm×H44mm
パッケージサイズ：W118×D26×H136mm

※宝石の雫だけでは硬化しません。



1月 ガーネット

2月 アメジスト

3月 アクアマリン

4月 モルガナイト

5月 エメラルドグリーン

6月 アレキサンドライト



今年の宝石の雫の限定セットは
12か月の「誕生石カラー」。

そして

美しい輝きが実現した
「タフレクトモールド」が新登場。
第一弾は、アクセに最適な
小さめの12種類のリアルな鉱物。

レジンで

本物のような鉱物アクセサリーを。

誕生石カラー
×
鉱物モールド



限定商品



7月 ルビー

8月 ペリドット

9月 サファイア

10月 グリーントルマリン

11月 トパーズ

12月 タンザナイト

Jewel Color Birthstone Color Set [7-12]
レジン用着色剤 宝石の雫
バーストーンカラーセット [7-12]

¥1,848 (税込) ¥1,680 (本体)

品番 JAN 入数
403377 4902498733773 1セット

容量：各3ml | 6色セット / 入数：1個
ボトルサイズ：直径18mm×H44mm
パッケージサイズ：W118×D26×H136mm

※宝石の雫だけでは硬化しません。



誕生石カラー
×
鉱物モールド

タフレクトモールド使用で
レジンが美しい輝きに。

レジンのために
樹脂から開発しました。



技術者チームによる試行錯誤

数年に渡る技術者の研究で「タフレクト™」は開発されましたが、最適なモールドにするために何度も失敗を繰り返しました。美しいレジン作品に妥協は許されません。何度も試験を重ねて出来上がりました。



タフレクトモールド™ 5つの特長

- レジンがコーティングしたように美しい輝きになります。
- レジンによる硬化熱に強い。
- 劣化を軽減。耐久性も大幅アップ。
- 最新技術の導入により、複雑でリアルな形の再現が可能に。
- シリコン製よりもゴミが付きにくい。

新・樹脂素材「タフレクト™」について

2023年、パジコがレジン用の原料として新たに「タフレクト™」を開発。そのタフレクトで成形したモールド「タフレクトモールド™」が発売されました。

UV-LED レジンのモールドにおいて、より良い樹脂はないだろうか？この課題を追求し、ついにアンサーとなるようなモールドが誕生しました。

従来のソフトモールドでのデメリットを元に、耐熱温度をアップ。レジン硬化時の反応熱による樹脂の軟化（白化）を抑え、レジン取り出し時によるモールドの劣化を軽減。耐久性も大幅にアップしました。

特筆すべき点として、パジコがレジンで培ってきた独自研究により、シリコン以外の樹脂では不可能だったアンダー部分がある金型でも、インジェクションによる成形ができるようになりました。

そのほか、シリコン製のモールドに比べ、金型などのコストや成形時間などを大幅に削減し、より使いやすく、美しく仕上がるモールドが完成しました。

また、最新技術を取り入れた製造法により、原型に近い形状の金型制作ができ、より複雑かつリアルな形状をモールドで再現することができます。

パジコ独自による唯一無二のブランド展開がここから始まります。

美しい輝き
耐熱性アップ
硬化熱に強い

コーティング無しでも美しい輝き！

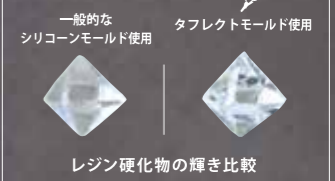

鉱物 A



Tafrect Mold™ [Mineral A]
タフレクトモールド<鉱物 A>
¥770(税込) ¥700(本体)

品番: 403378 JAN: 4902498733780 入数: 1個

※上記の写真は紙面上ではおおよそ原寸サイズです。

鉱物 B

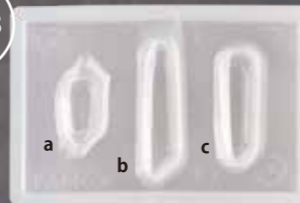

Tafrect Mold™ [Mineral B]
タフレクトモールド<鉱物 B>
¥770(税込) ¥700(本体)

品番: 403379 JAN: 4902498733797 入数: 1個

鉱物 C



Tafrect Mold™ [Mineral C]
タフレクトモールド<鉱物 C>
¥770(税込) ¥700(本体)

品番: 403380 JAN: 4902498733803 入数: 1個

鉱物 D

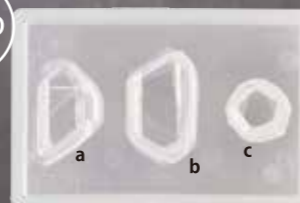

Tafrect Mold™ [Mineral D]
タフレクトモールド<鉱物 D>
¥770(税込) ¥700(本体)

品番: 403381 JAN: 4902498733810 入数: 1個

全種類共通
本体サイズ: W60×D12×H40mm / パッケージサイズ: W80×D13×H138mm / 耐熱温度: 100~120℃ / 耐冷温度: -20℃ / 日本製

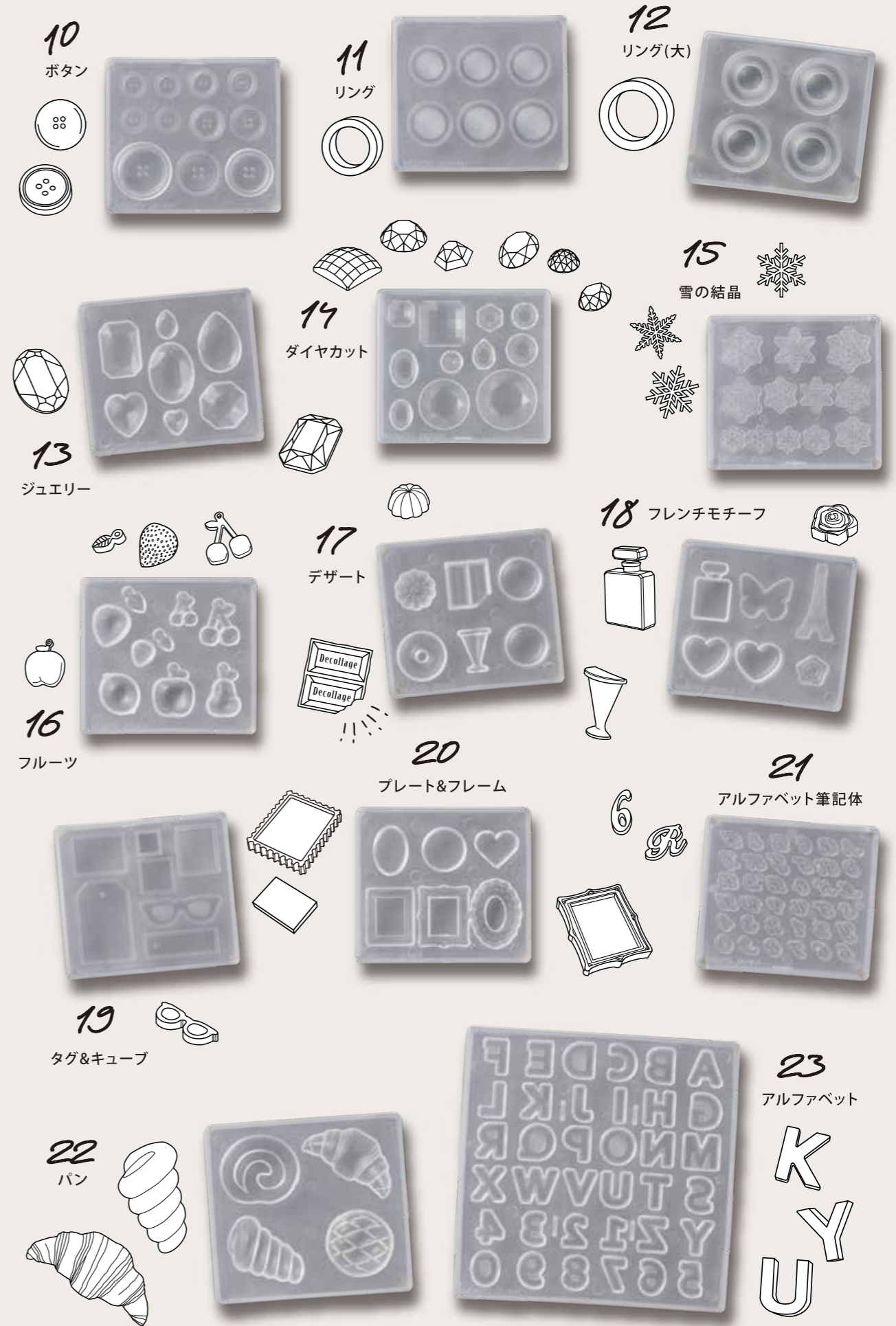
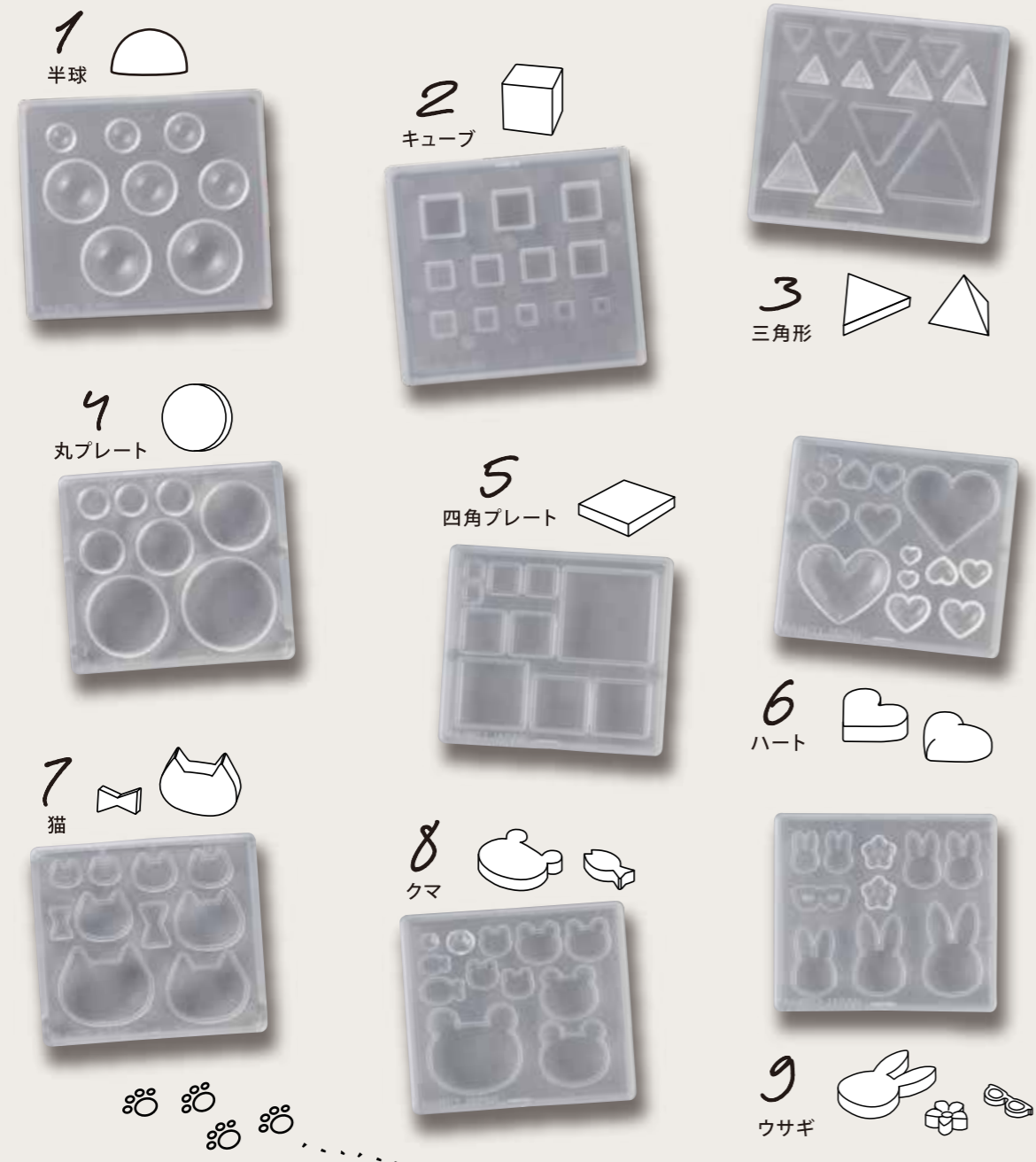

Soft mold バジコだけの素材で作った、魔法の型。
ソフトモールド

硬化したレジンが簡単に取り外せる、やわらかい素材のモールド(型)です。紫外線を通す透明なモールドなので、UV-LEDレジンがキレイに硬化し、離型剤を塗布することでねんど型としても使用することができます。

耐熱温度:70℃ / 耐冷温度:-20℃
 材質:PP

- ※モールドを使用して制作した作品の著作権は制作者に属します。
- ※粘土の場合はモールドオイル(別売)を塗布することで取り出しやすくなります。
- ※モールドは消耗品です。特に UV レジン・UV-LED レジンで使用し続けると、反応熱により変形や曇りの現象が起こる場合があります。



透明樹脂の場合

型に透明樹脂を流して硬化したら後ろから押し出し外します。

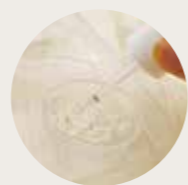

ねんどの場合

モールドオイルを筆で塗ってから粘土を入れます。

Soft Mold
ソフトモールド

★ : Created by キムラプレミアム



半球 Hemisphere

¥1,320(税込) ¥1,200(本体)

品番 JAN 入数
404176 4902498741761 1個

本体サイズ: W100×D18×H90mm
パッケージサイズ: W115×D27×H145mm

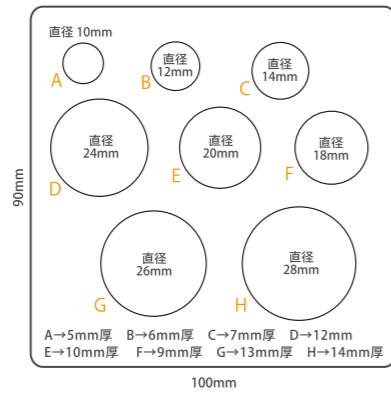

A~H



キューブ Cube

¥1,320(税込) ¥1,200(本体)

品番 JAN 入数
404190 4902498741907 1個

本体サイズ: W100×D18×H90mm
パッケージサイズ: W115×D27×H145mm

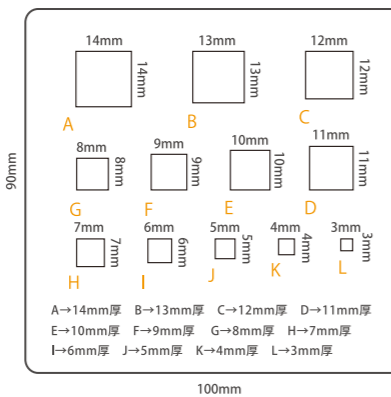

A~L



三角形 Triangle

¥1,320(税込) ¥1,200(本体)

品番 JAN 入数
404217 4902498742171 1個

本体サイズ: W100×D24×H90mm
パッケージサイズ: W115×D27×H145mm

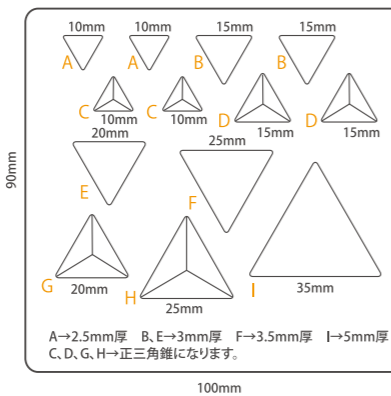

A,B,E,F C,D,G,H,I



丸プレート Round Plate

¥880(税込) ¥800(本体)

品番 JAN 入数
404219 4902498742195 1個

本体サイズ: W90×D12×H80mm
パッケージサイズ: W95×D17×H125mm

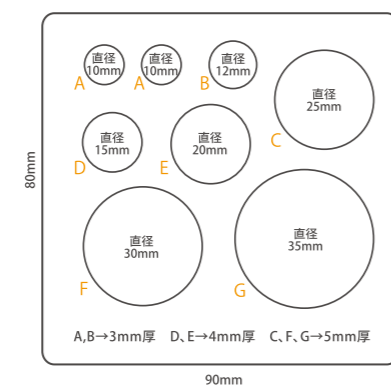

A,B,C,D,E,F,G

Soft Mold
ソフトモールド

★ : Created by キムラプレミアム



四角プレート Square Plate

¥880(税込) ¥800(本体)

品番 JAN 入数
403051 4902498730512 1個

本体サイズ: W90×D12×H80mm
パッケージサイズ: W95×D17×H125mm

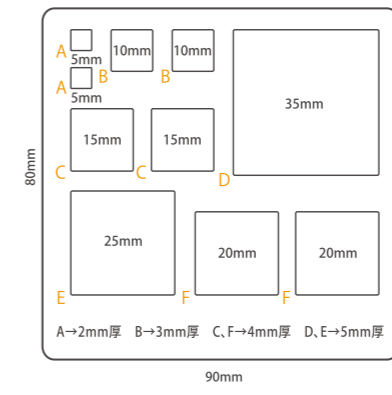

A,B,C,D,E,F



ハート Heart

¥880(税込) ¥800(本体)

品番 JAN 入数
403052 4902498730529 1個

本体サイズ: W90×D12×H80mm
パッケージサイズ: W95×D17×H125mm

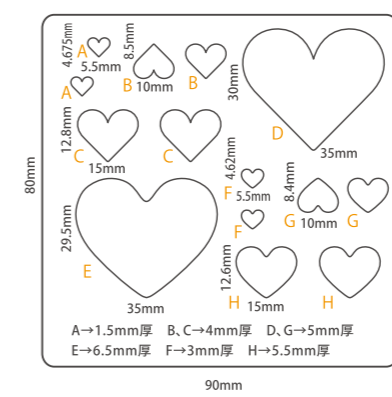

A,B,C,D E,F,G,H



猫 Cat

¥880(税込) ¥800(本体)

品番 JAN 入数
404218 4902498742188 1個

本体サイズ: W90×D12×H80mm
パッケージサイズ: W95×D17×H125mm

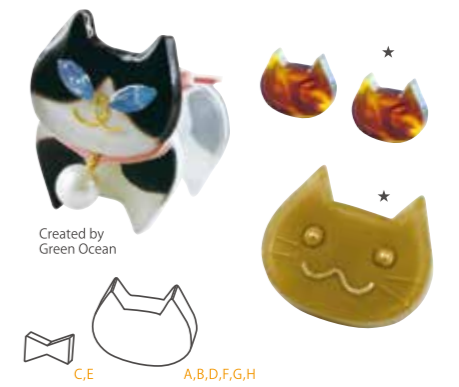
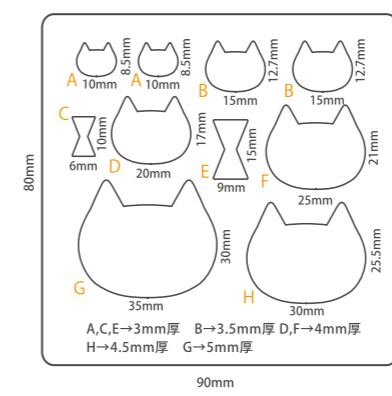

C,E A,B,D,F,G,H



クマ Bear

¥880(税込) ¥800(本体)

品番 JAN 入数
403050 4902498730505 1個

本体サイズ: W90×D12×H80mm
パッケージサイズ: W95×D17×H125mm

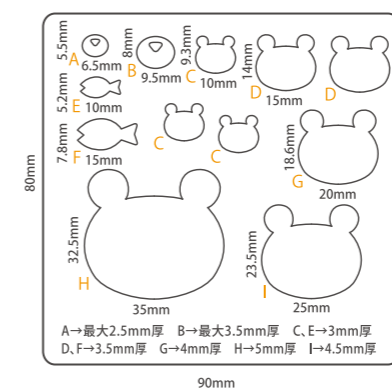

C,D,G,H,I A,B E,F

Jewel Labyrinth



ウサギ Rabbit

¥880(税込) ¥800(本体)

品番 JAN 入数
403053 4902498730536 1個

本体サイズ: W90×D12×H80mm
パッケージサイズ: W95×D17×H125mm

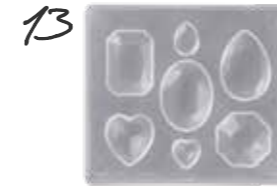
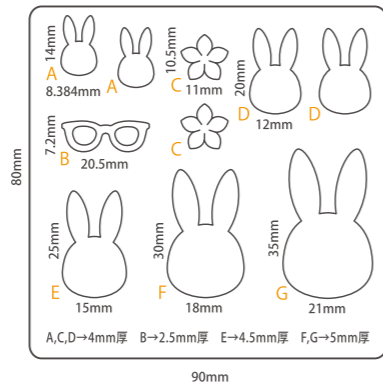

ジュエリー Jewelry

¥880(税込) ¥800(本体)

品番 JAN 入数
404122 4902498741228 1個

本体サイズ: W90×H80×D12mm
パッケージサイズ: W95×H125×D17mm

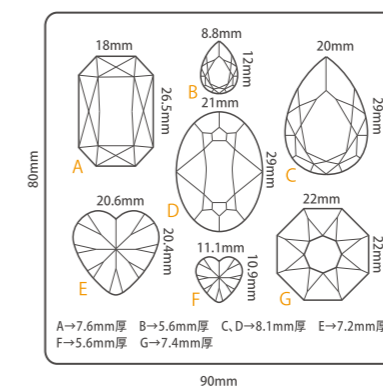

ボタン Button

¥880(税込) ¥800(本体)

品番 JAN 入数
404177 4902498741778 1個

本体サイズ: W90×D12×H80mm
パッケージサイズ: W95×D17×H125mm

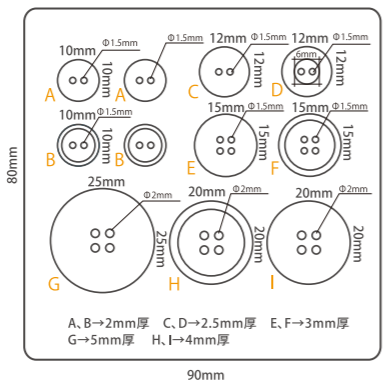

ダイヤモンド Diamond cut

¥880(税込) ¥800(本体)

品番 JAN 入数
403049 4902498730499 1個

本体サイズ: W90×H80×D12mm
パッケージサイズ: W95×H125×D17mm

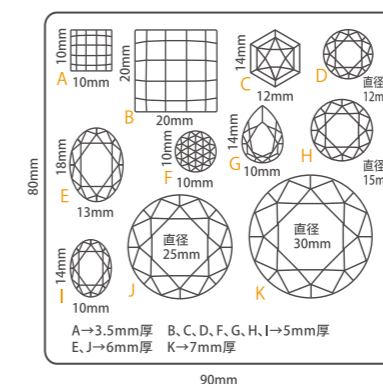

リング Ring

¥880(税込) ¥800(本体)

品番 JAN 入数
404174 4902498741747 1個

本体サイズ: W90×D12×H80mm
パッケージサイズ: W95×D17×H125mm

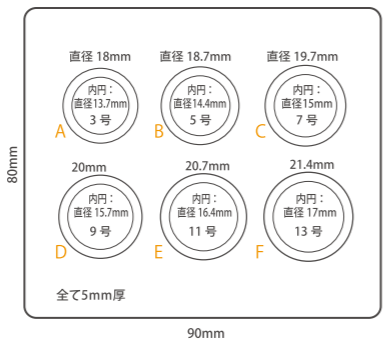

雪の結晶 Snow Crystal

¥880(税込) ¥800(本体)

品番 JAN 入数
404187 4902498741877 1個

本体サイズ: W90×H80×D12mm
パッケージサイズ: W95×H125×D17mm

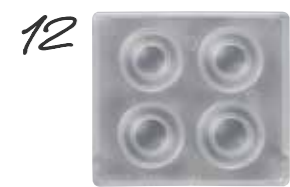
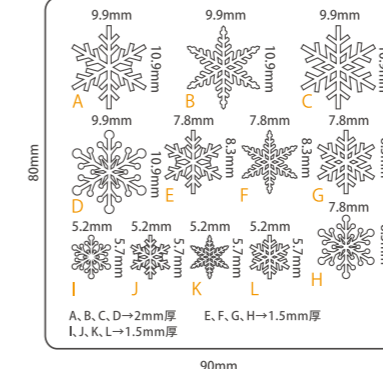

リング(大) Ring (Large)

¥880(税込) ¥800(本体)

品番 JAN 入数
404220 4902498742201 1個

本体サイズ: W90×D12×H80mm
パッケージサイズ: W95×D17×H125mm

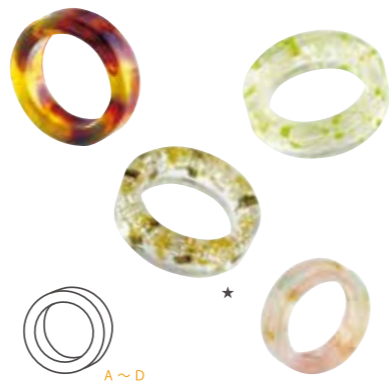
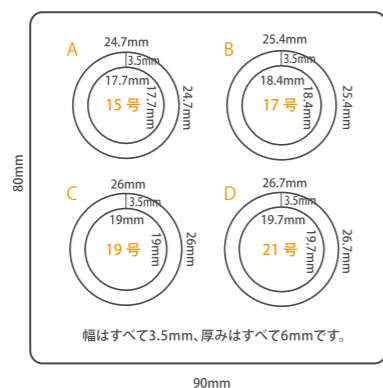

フルーツ Fruit

¥880(税込) ¥800(本体)

品番 JAN 入数
404118 4902498741181 1個

本体サイズ: W90×H80×D12mm
パッケージサイズ: W95×H125×D17mm

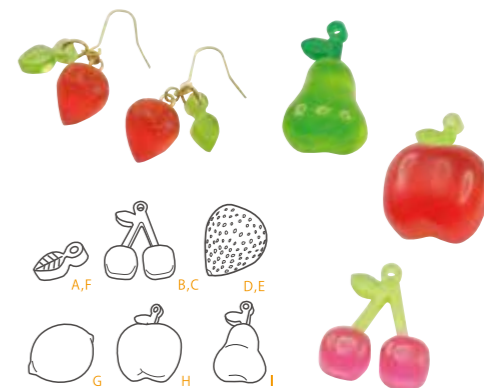
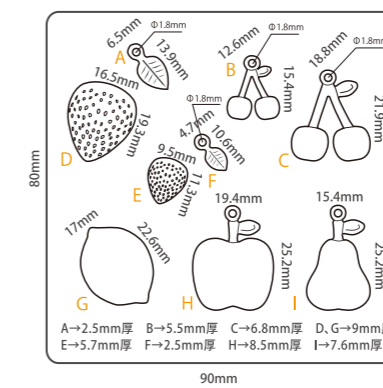

Soft Mold
ソフトモールド

★ : Created by キムラプレミアム

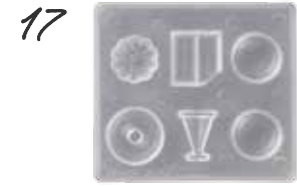

デザート Dessert
¥880(税込) ¥800(本体)

品番 JAN 入数
404120 4902498741204 1個 ▶
本体サイズ: W90×H80×D12mm
パッケージサイズ: W95×H125×D17mm

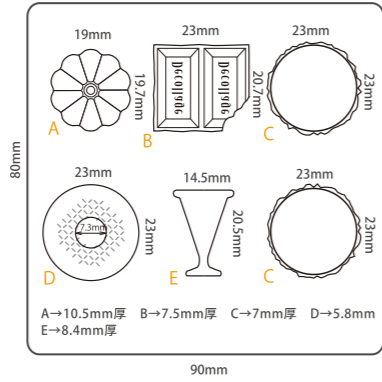

フレンチモチーフ French Motif
¥880(税込) ¥800(本体)

品番 JAN 入数
404121 4902498741211 1個 ▶
本体サイズ: W90×H80×D12mm
パッケージサイズ: W95×H125×D17mm

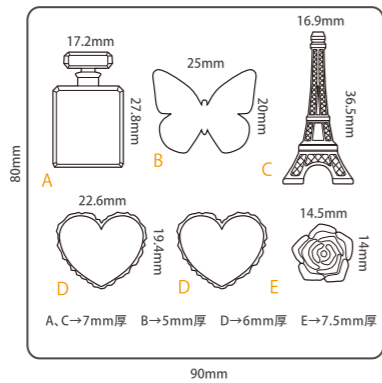

タグ&キューブ Tag & Cube
¥880(税込) ¥800(本体)

品番 JAN 入数
404175 4902498741754 1個 ▶
本体サイズ: W90×H80×D12mm
パッケージサイズ: W95×H125×D17mm

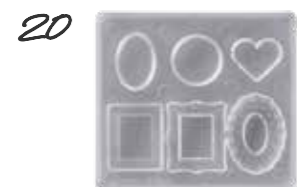
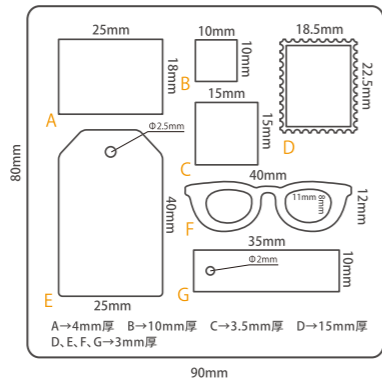

プレート&フレーム Plate & Frame
¥880(税込) ¥800(本体)

品番 JAN 入数
404119 4902498741198 1個 ▶
本体サイズ: W90×H80×D12mm
パッケージサイズ: W95×H125×D17mm

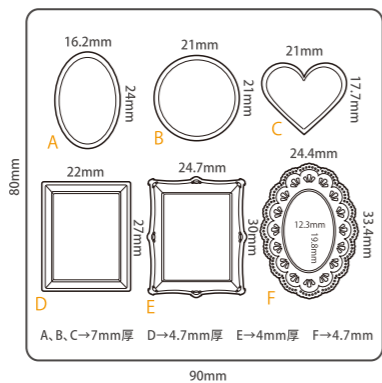

Soft Mold
ソフトモールド

★ : Created by キムラプレミアム



アルファベット筆記体 Alphabet Cursive Letters
¥880(税込) ¥800(本体)

品番 JAN 入数
404188 4902498741884 1個 ▶
本体サイズ: W90×H80×D12mm
パッケージサイズ: W95×H125×D17mm

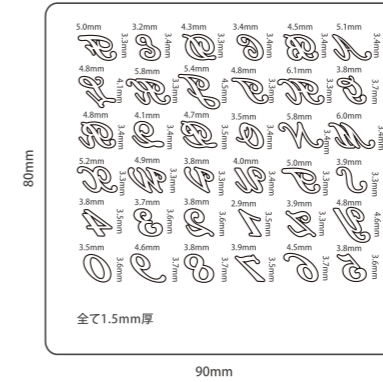

パン Bread
¥1,320(税込) ¥1,200(本体)

品番 JAN 入数
404137 4902498741372 1個 ▶
本体サイズ: W108×H97×D20mm
パッケージサイズ: W115×H145×D27mm

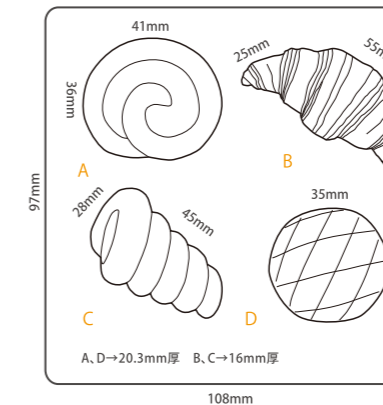

アルファベット Alphabet
¥1,320(税込) ¥1,200(本体)

品番 JAN 入数
404117 4902498741174 1個 ▶
本体サイズ: W135×H135×D12mm
パッケージサイズ: W140×H180×D18mm

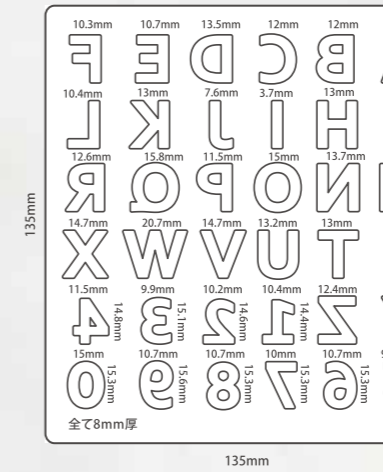

Jewel Labyrinth

Jewel Mold mini ジュエルモールドミニ

硬化したレジンが簡単に取り外せる、やわらかい素材のモールド(型)です。
紫外線を通す透明なモールドなので、UV-LEDレジンがキレイに硬化し、離型剤を塗布することでねんど型としても使用することができます。
ネイルやパーツに最適な、細部までこだわった通常よりも小さいモールドです。

透明樹脂の場合



型に透明樹脂を流し硬化したら後ろから押し出し外します。

ねんどの場合



モールドオイルを筆で塗ってから粘土を入れます。



Simple Dome & Oval
シンプルドーム & オーバル

¥715(税込) ¥650(本体)

品番 JAN 入数
401007 4902498710071 1個

監修:M.D.A NAIL

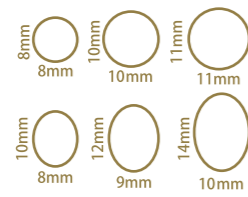

◆ドームは半球になります。
◆オーバルの厚みは全て2.5mmです。



Simple Shape
シンプルシェイプ

¥715(税込) ¥650(本体)

品番 JAN 入数
401008 4902498710088 1個

監修:M.D.A NAIL

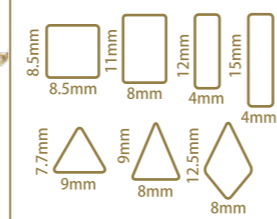

◆厚みは全て2.5mmです。



Star
スター

¥715(税込) ¥650(本体)

品番 JAN 入数
401012 4902498710125 1個



Jewelry cut circle
ジュエリーカット サークル

¥715(税込) ¥650(本体)

品番 JAN 入数
401013 4902498710132 1個

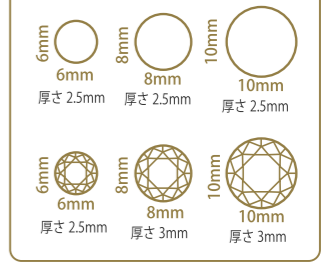

Jewelry cut Square & Oval
ジュエリーカット
スクエア & オーバル

¥715(税込) ¥650(本体)

品番 JAN 入数
401009 4902498710095 1個

監修:M.D.A NAIL

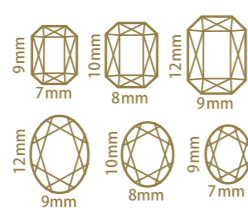

◆厚みは全て2.5mmです。



Jewelry cut Hexagon
ジュエリーカット
ヘキサゴン

¥715(税込) ¥650(本体)

品番 JAN 入数
401010 4902498710101 1個

監修:M.D.A NAIL

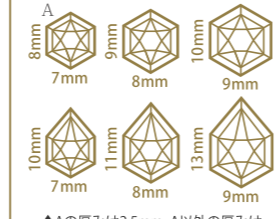

◆Aの厚みは2.5mm、A以外の厚みは全て3mmです。



Stone
ストーン

¥715(税込) ¥650(本体)

品番 JAN 入数
401014 4902498710149 1個

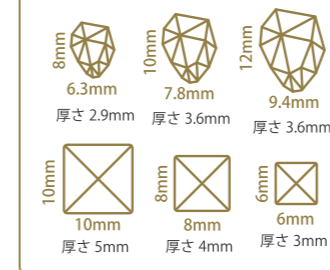

Parts
パーツ

¥715(税込) ¥650(本体)

品番 JAN 入数
401015 4902498710156 1個

※ハードタイプのレジンをご使用ください。

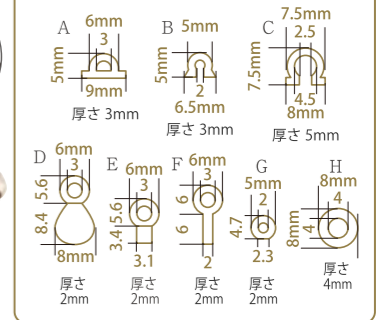

※モールドを使用して制作した作品の著作権は制作者に属します。
※粘土の場合はモールドオイル(別売)を塗布することで取り出しやすくなります。
※モールドは消耗品です。特に UV レジン・UV-LED レジンで使用し続けると、反応熱により変形や曇りの現象が起こる場合があります。

耐熱温度:70℃/耐冷温度:-20℃
材質:PP
★:created by キムラプレミアム

本体サイズ:W50×H40×D10mm
パッケージサイズ(箱タイプ):W95×H110×D14mm
パッケージサイズ(袋タイプ):W100×H120×D11mm
(※パッケージは仕様順次切り替わります。)
★:created by キムラプレミアム

Silicone Mold シリコンモールド

硬化したレジンが簡単に取り外せる、やわらかい素材のモールド(型)です。
ほぼ球体ができるシリコンモールドと、美しい立体的な雫が作れるシリコンモールド。
よく伸びる特殊シリコンで取り出しやすく、一体型なのでスジが入らず綺麗な立体の
球体と雫が作れます。

耐熱温度:200℃/耐冷温度:-50℃
材質:[本体]シリコンゴム
球体16mm、球体20mmのみ[パイプ]PVC

Silicone Mold "Sphere"
シリコンモールド 球体

特徴

- 一体型なのでスジが入らない美しい球体ができる。
- よく伸びる特殊シリコンで、取り出しやすい。
- 付属のパイプ(直径10mm)を使用で、封入しやすい。

極限まで球体に近い状態で
スルッと取り出せる。

球体 12mm

¥1,100(税込) ¥1,000(本体)

品番: 403267 JAN: 4902498732677 入数: 1個

本体サイズ: W54×H34×D15mm
パッケージサイズ: W90×H150×D16mm

球体 16mm

¥1,540(税込) ¥1,400(本体)

品番: 403247 JAN: 4902498732479 入数: 1個

本体サイズ: W63×H39×D20mm
パッケージサイズ: W120×H165×D20mm

球体 20mm

¥1,650(税込) ¥1,500(本体)

品番: 403248 JAN: 4902498732486 入数: 1個

本体サイズ: W71×H43×D25mm
パッケージサイズ: W120×H165×D25mm

Silicone Mold "Water Drop 3D"

シリコンモールド 雫

¥1,100(税込) ¥1,000(本体)

品番: 403268 JAN: 4902498732684 入数: 1個

本体サイズ: W54×H37×D18mm
パッケージサイズ: W90×H150×D19mm

特徴

- 一体型なのでスジが入らない美しい雫ができる。
- 美しい透明感で、コーティング不要。
- ヒートンを入れる穴付きと穴無しの2タイプ。

市販のヒートンも
使用できます。

	ヒートン穴付き	ヒートン穴無し	ヒートン
	穴あり	穴なし	
側面図	10mm 4mm 15mm 2mm	10mm 4mm 15.5mm	5mm 直径 2mm 8.7mm 3.8mm 1.1mm

※レジンは多少収縮します(レジンの種類によって収縮率は変化します)ので、あくまで目安としてのサイズになります。



Silicone mold "Flower Cabochon"

シリコンモールド フラワーカボション

¥1,320(税込) ¥1,200(本体)

品番: 403288 JAN: 4902498732882 入数: 1個

本体サイズ: W80×H60×D10mm
パッケージサイズ: W120×H155×D11mm



特徴

- すずらん(立体・半立体)、葉、マーガレット、アジサイ、鳥が作れます。
- レジン・粘土用のモールド。(立体すずらんはレジンのみ制作可能)
- レジンで美しい透明感。コーティングも不要。



マーガレット
真ん中はくぼんでいて
ビーズなどが入ります。

すずらん
(半立体)

鳥(右向き)

鳥(左向き)

アジサイ
真ん中はくぼんでいて
ビーズなどが入ります。

すずらん
(立体)

葉

ここは
空洞

Silicone mold "Hydrangea"

シリコンモールド アジサイ

¥1,320(税込) ¥1,200(本体)

品番: 403287 JAN: 4902498732875 入数: 1個

本体サイズ: W80×H60×D5mm
パッケージサイズ: W120×H155×D6mm



特徴

- 3サイズ(大・中・小)のアジサイ、花びら、葉が作れます。
- レジン・粘土用のモールド。
- レジンで美しい透明感。コーティングも不要。

アジサイ(小)

アジサイ(中)

アジサイ(大)

葉(中) B-2

葉(小) B-1

葉(大) B-3

花びら(中) A-2

花びら(小) A-1

花びら(大) A-3

Resin Tool
レジンツール

Hole Maker
ホールメーカー

¥1,320(税込) ¥1,200(本体)

品番 403249 JAN 4902498732493 入数 1個

レジン硬化させる前にホールメーカーを刺し、そのまま硬化させるだけで、レジンにビーズのような穴を簡単に開けることができます。

パッケージサイズ: W120×D3×H185mm
本体サイズ: W100×D2×H100mm (Aパーツのみ3mm)
材質: (本体)シリコン / (ストロー)PP / (保存袋)PE
シリコン耐熱温度: 200℃ / 耐冷温度: -60℃

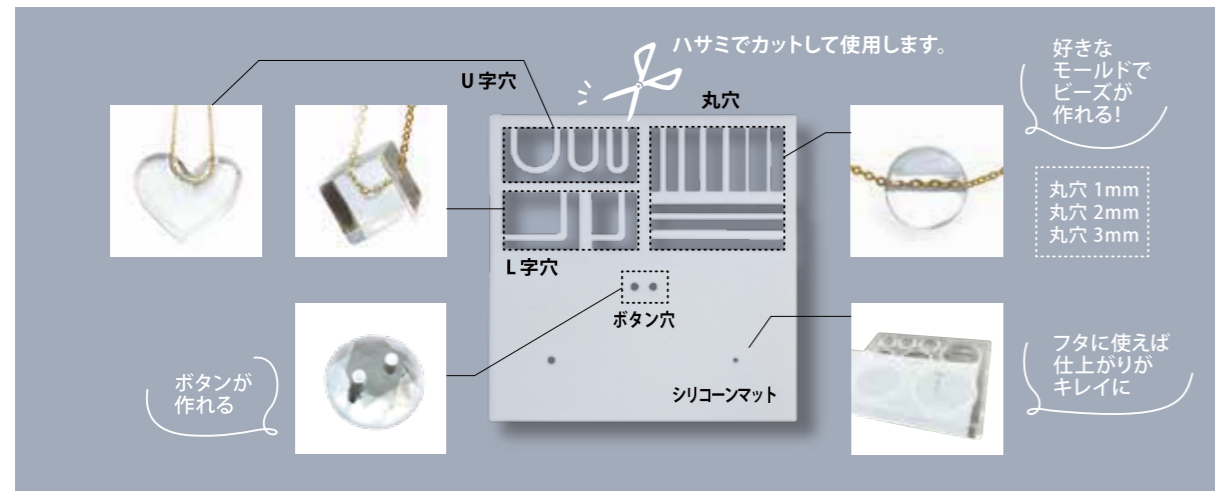
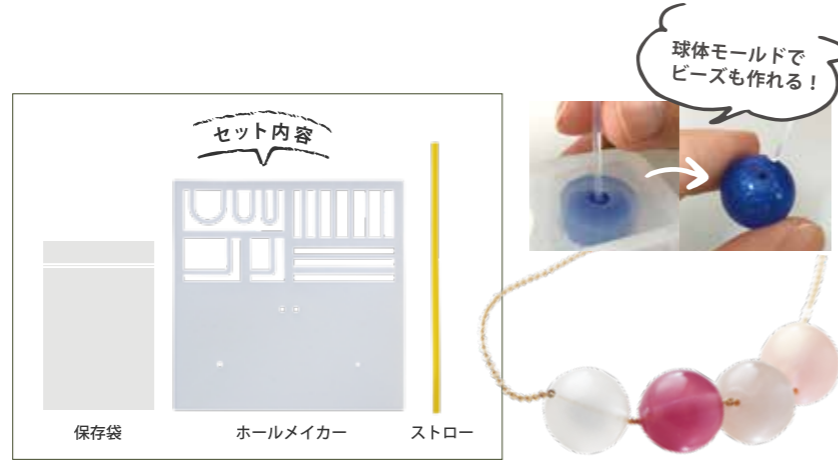

Resin Cleaner
レジクリーナー

¥660(税込) ¥600(本体)

品番 403054 JAN 4902498730543 入数 1個

低臭気・低刺激性のレジクリーナーです。レジンで使用した用具の洗浄、モールドでの硬化物の離型におすすめ。

容量: 100ml
パッケージサイズ: W100×D41×H180mm
成分: エタノール、水、食品添加物
保管条件: 温度 0~20℃、直接日光の当たらない場所



Resin Tool
レジンツール

Clear Silicone Mold Gel
クリアシリコン型取り材

¥3,740(税込) ¥3,400(本体)

品番 404172 JAN 4902498741723 入数 1個

チューブタイプで使いやすい透明シリコンの型取り材です。約24時間で硬化し、高精度な型取りが可能。硬化後の強度も強く、透明なのでレジンの型として使用できます。



Paper Box For Clear Silicone Mold Gel
シリコン用型取りボックス

¥462(税込) ¥420(本体)

品番 404179 JAN 4902498741792 入数 1個

クリアシリコン型取り材専用ボックス。原型のサイズに合わせて3サイズの箱がつけれます。

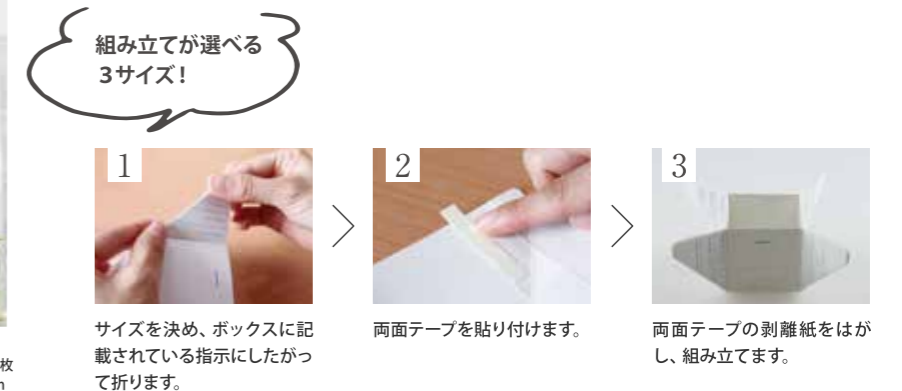
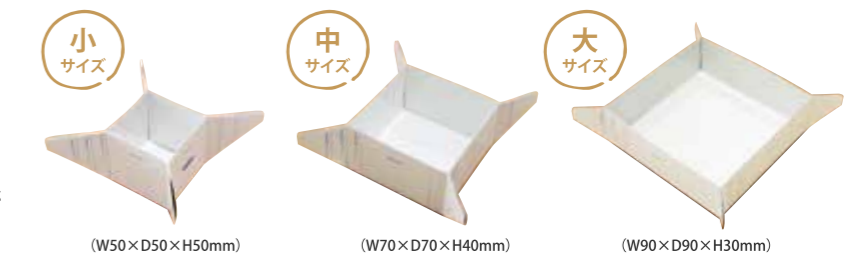

Jewel Color Mixing Palette
調色パレット

意匠登録出願中
実用新案登録出願中

取手のついた半透明・おわん型のパレット。
レジン液で混色する時に便利。
楽にレジン液を流し込むことができ、残ったレジン液は
硬化させるとベリッと剥がれるので、お手入れも簡単です。

特徴

- Sサイズ 10g、Mサイズ 30g、Lサイズ 60g までのレジンが入ります。
- 分かりやすい目安になるメモリ付き。
- 持ち手部分は調色皿としても使える。
- シリコーン製とは異なり、ホコリが付きにくい。

※メモリは目安であり、液体の比重により変化します。
※レジン液を調色パレットのまま保管する場合は、アルミホイルで全体を覆って遮光してください。



レジン液が垂れにくいナナメ設計!
注ぎ口を使うことで少しずつレジン液を流すことが出来ます。

Jewel Color Mixing Palette < S size >
調色パレット < S サイズ >

¥440 (税込) ¥400 (本体)

品番 403382 JAN 4902498733827 入数 1セット

内容: 3枚入り
本体サイズ: W73×H52×D20mm
パッケージサイズ: W90×H150×D21mm
材質: ポリプロピレン

○今まで販売していた「調色パレット」と
近似的なサイズは「Sサイズ」になります。



Jewel Color Mixing Palette < M size >
調色パレット < M サイズ >

¥440 (税込) ¥400 (本体)

品番 403383 JAN 4902498733834 入数 1セット

内容: 2枚入り
本体サイズ: W90×H64×D27mm
パッケージサイズ: W111×H160×D28mm
材質: ポリプロピレン



Jewel Color Mixing Palette < L size >
調色パレット < L サイズ >

¥440 (税込) ¥400 (本体)

品番 403384 JAN 4902498733841 入数 1セット

内容: 2枚入り
本体サイズ: W114×H80×D34mm
パッケージサイズ: W131×H180×D35mm
材質: ポリプロピレン



Shading Case
調色パレット用 遮光ケース

¥528 (税込) ¥480 (本体)

品番 403298 JAN 4902498732981 入数 1個

完全遮光で、調色パレットに入ったレジン液を
そのまま保管できる遮光ケース。
完全遮光なので、硬化する心配がありません。

特徴

- 完全遮光で、調色パレットのままレジン液を保管できる。
- フタを閉めれば重ねてスタッキングできるので、省スペース。
- 調色した配合メモや硬化レジン液を貼れるラベルシール付き。

内容: 遮光ケース/フタ 3個
ラベルシール 3枚
本体サイズ: W80×H110×D25mm
パッケージサイズ: W140×H200×D50mm



405nm+365nmハイブリット照射機

LEDレジン、UVレジン共に硬化可能な、LED「405nm」と紫外線「365nm」の2つの波長に対応したハイブリット照射器です。手持ちに便利なハンディライトと、大きめタイプのワイドライトサイズがあります。

使用するには、市販のUSB電源アダプタを別途ご用意ください。



UV-LED Handy Light3 UV-LED ハンディライト3

¥880(税込) ¥800(本体)

品番: 403284 JAN: 4902498732844 入数: 1個



LED灯数: 6灯
波長数: 405nm+365nm
電源: 出力DC5.0V≒1.0A
消費電力: 6W
材質: ABS
機能: 45秒・60秒タイマー設定
パッケージサイズ: W120×H190×D25mm
本体サイズ: W132×H68×D19mm
照射範囲: W120mm×D42×H50mm (スタンド最大高:42mm)

UV-LED Smart Wide Light UV-LED スマートワイドライト

¥4,290(税込) ¥3,900(本体)

品番: 403388 JAN: 4902498733889 入数: 1個



LED灯数: 18灯
波長数: 405nm+365nm
電源: DC5V≒2.1A~3.0A
消費電力: 最大24W (電源アダプタにより異なります)
材質: ABS, PC
機能: 30秒・60秒タイマー設定
パッケージサイズ: W170×H265×D25mm
本体サイズ: W229×H136×D18mm
照射範囲: W210mm×D140×H50mm (スタンド最大高:58mm)

Handy Heater ハンディーヒーター

¥3,520(税込) ¥3,200(本体)

品番: 403365 JAN: 4902498733650 入数: 1個

レジン液を低粘性化して気泡を除去する軽量エンボスヒーターです。温風の強弱切り替えができ、180gの軽さで作業がしやすい。高温の吹出口がテーブルに触れない、開閉式のスタンド付き。

本商品はヘアドライヤーではありません。

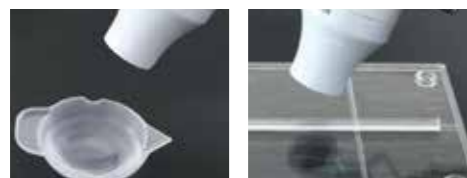

レジン液を低粘性化し、気泡を除去。

特殊樹脂(ライナーモールドなど)の加温。



Resin Tool レジンツール

Nozzle attachment fine nozzle & spatula ノズルアタッチメント 細ノズル & ヘラ

¥462(税込) ¥420(本体)

品番: 403230 JAN: 4902498732301 入数: 1個

ノズルに取り付けるだけでレジンが細く出せる「細ノズル」。コーティングに便利な「ヘラ」のアタッチメントセットです。

材質: PP
内容: 細ノズル2本 / ヘラ1本 / 取扱説明書
パッケージサイズ: W61×D8×H130mm



ボトルノズルに差し込むだけで使用できます

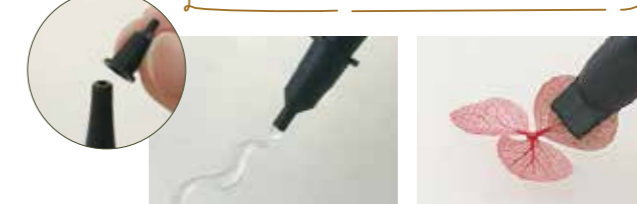

Brooch Pin ブローチピン

レジンにも
粘土にも使える!

¥275(税込) ¥250(本体)

内容: 5本入 / 材質: 真鍮



① ゴールド 15mm

品番: 404128 JAN: 4902498741280 入数: 1個

② ゴールド 20mm

品番: 404129 JAN: 4902498741297 入数: 1個

③ シルバー 15mm

品番: 404131 JAN: 4902498741310 入数: 1個

④ シルバー 20mm

品番: 404132 JAN: 4902498741327 入数: 1個

Clear Button Set ボタン足

¥264(税込) ¥240(本体)

品番: 404178 JAN: 4902498741785 入数: 1個

パーツに貼り付けてヘアゴムやボタンなどにアレンジできます。紫外線を透過するのでレジンでの接着が可能です。



[使い方]
硬化後のレジンパーツの裏側にボタン足を置き、レジんで固定します。

内容: 10個入
パッケージサイズ: W60×D3×H130mm
材質: PP

全体サイズ: Φ9mm
穴のサイズ: 3mm

完全硬化した「UV-LED レジン 太陽の雫」「UV-LED レジン 星の雫」「UV-LED 月の雫」は洗濯が可能です。

※長時間水の中に入れておくことはできません。

Ball Chain ボールチェーン ゴールド

¥462(税込) ¥420(本体)

品番: 404093 JAN: 4902498740931 入数: 1個

内容: 5本入
材質: 真鍮(Φ1.6mm玉)
本体サイズ: 長さ100mm



Miniature Acrylic Item
ミニチュアアクリルアイテム

ミニチュアサイズの透明なアクリル製のデコベースです。
日本製の高い透明感でレジン作品にぴったり。

パッケージサイズ: W70×D12×H120mm
材質: アクリル樹脂(PMMA)
耐熱温度: 70℃ / 耐冷温度: -30℃

ジョッキ Beer Mug

¥308(税込) ¥280(本体)

品番 JAN 入数
403276 4902498732769 1個

内容: ジョッキ 2個
レシピ付き取扱説明書 1枚
本体サイズ: W15.2×D10×H17mm

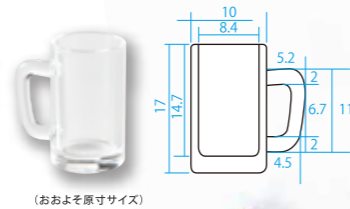

(おおよそ原寸サイズ)

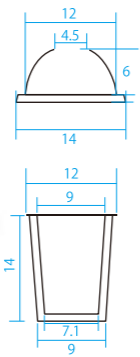

ドリンクカップ Drink Cup

¥308(税込) ¥280(本体)

品番 JAN 入数
403275 4902498732752 1個

内容: ドームフタ 1個 / カップ 1個
レシピ付き取扱説明書 1枚
本体サイズ(組立時): W14×D14×H21mm



Crank Eye bolt
クランクヒートン

¥528(税込) ¥480(本体)

穴を開けずにヒートンをさすことができる
便利アイテム。
レジン硬化させる前にクランクヒートン
を入れることで仕上がりが綺麗に。
貼り合わせにも最適です。

内容: 10本入
本体サイズ: W3×D0.8×H9.5mm
パッケージサイズ: W62×D2×H125mm
材質: 鉄、メッキ



Crank Eye bolt [Gold]
クランクヒートン〈ゴールド〉

品番 JAN 入数
403055 4902498730550 1個



1袋10本入



Crank Eye bolt [Silver]
クランクヒートン〈シルバー〉

品番 JAN 入数
403056 4902498730567 1個



1袋10本入

フラワーベース Flower Vase

¥308(税込) ¥280(本体)

品番 JAN 入数
403278 4902498732783 1個

内容: フラワーベース 2個
レシピ付き取扱説明書 1枚
本体サイズ: W11×D11×H16mm



(おおよそ原寸サイズ)

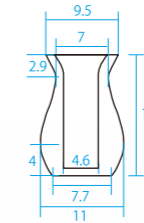

封入素材の
ダウンロードはこちら
(ハガキサイズ)

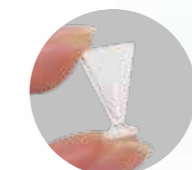

パフェグラス Pafait Glass

¥308(税込) ¥280(本体)

品番 JAN 入数
403277 4902498732776 1個

内容: パフェグラス 2個
レシピ付き取扱説明書 1枚
本体サイズ: W12×D12×H18mm

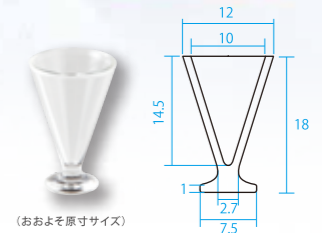

(おおよそ原寸サイズ)



特徴

- ピンバイスによる穴開けが不要で、安全にヒートンをつけることができます。
- 薄い板状なので、レジンパーツの貼り合わせがしやすい。
- 約1mm幅の細いモールドにも入ります。

正面



長い場合は
カットして
使えます!

横



ピンバイスによる穴あけ不要で安全!

レジンを入れたモールドに、
クランクヒートンを埋めこみ
照射すると、ピンバイスで穴
を開けなくてもヒートンをさ
すことができます。



置くだけで
動かない!

約1mm幅の細いモールドにも!



ソフトモールド
雪の結晶にも
入る細さ!



Setting for Jewel Mold mini
ジュエルモールドミニ専用 石座

¥198(税込) ¥180(本体)

材質:真鍮、金メッキ
パッケージサイズ:W50×H94mm

ジュエルモールドミニの「ジュエリーカット ヘキサゴン」と「ジュエリーカット スクエア&オーバル」専用のカン付き石座。側面に穴があるので、紐やテグスを通すこともできます。他にはない当社オリジナルの石座です。



<p>① 石座 A</p> <p>品番: 403020 JAN: 4902498730208 入数: 1個</p> <p>本体サイズ: W6×H7mm</p> <p>ヘキサゴン 7×8mm に対応</p>	<p>② 石座 C</p> <p>品番: 403022 JAN: 4902498730222 入数: 1個</p> <p>本体サイズ: W8×H9mm</p> <p>ヘキサゴン 9×10mm に対応</p>	<p>ジュエリーカット ヘキサゴン</p> <p>8mm 9mm 10mm 7mm 8mm 9mm 10mm 11mm 13mm 7mm 8mm 9mm</p>
<p>③ 石座 D</p> <p>品番: 403023 JAN: 4902498730239 入数: 1個</p> <p>本体サイズ: W6×H8.65mm</p> <p>ヘキサゴン 7×10mm に対応</p>	<p>④ 石座 E</p> <p>品番: 403024 JAN: 4902498730246 入数: 1個</p> <p>本体サイズ: W7×H10.15mm</p> <p>ヘキサゴン 8×11mm に対応</p>	<p>⑤ 石座 F</p> <p>品番: 403025 JAN: 4902498730253 入数: 1個</p> <p>本体サイズ: W8×H11.65mm</p> <p>ヘキサゴン 9×13mm に対応</p>
<p>⑥ 石座 G</p> <p>品番: 403026 JAN: 4902498730260 入数: 1個</p> <p>本体サイズ: W6×H8mm</p> <p>スクエア 7×9mm に対応</p>	<p>⑦ 石座 H</p> <p>品番: 403027 JAN: 4902498730277 入数: 1個</p> <p>本体サイズ: W7×H9mm</p> <p>スクエア 8×10mm に対応</p>	<p>ジュエリーカット スクエア&オーバル</p> <p>9mm 10mm 12mm 7mm 8mm 9mm 12mm 10mm 9mm 9mm 8mm 7mm</p>
<p>⑧ 石座 L</p> <p>品番: 403031 JAN: 4902498730314 入数: 1個</p> <p>本体サイズ: W6×H8mm</p> <p>オーバル 7×9mm に対応</p>	<p>1 丸カンなどを使用して簡単にペンダントやピアス、イヤリングに。</p> <p>2 丸カン部分が不要な場合ニッパーなどで簡単に外せます。</p> <p>3 側面の穴にワイヤーやテグスを通せば連結もできます。</p> <p>※製造上、商品により実際のサイズに誤差が出る場合があります。あらかじめご了承ください。 ※石座Aの厚みは2.5mm、それ以外の厚みは全て3mmです。(ツメ除く)</p>	

Setting
セッティング

¥352(税込) ¥320(本体)

シンプルで使いやすい、アクセサリー制作用の台座です。

カラー:ゴールド
パッケージサイズ:W50×D3×H105mm
材質:真鍮

<p>① シンプルダイヤ ▶</p> <p>品番: 404162 JAN: 4902498741624 入数: 1個</p> <p>1辺 21mm</p>	<p>② シンプルスクエア ▶</p> <p>品番: 404163 JAN: 4902498741631 入数: 1個</p> <p>19mm</p>	<p>③ シンプルドロップ ▶</p> <p>品番: 404164 JAN: 4902498741648 入数: 1個</p> <p>22mm</p>
---	---	---

Swal Decal
転写シール

¥660(税込) ¥600(本体)

擦って絵柄を移せるシール。転写させたり、封入やパーツ作りなどレジン作品で色々な使い方ができます。

内容:1枚
パッケージサイズ:W100×H173mm
本体サイズ:W90×H120mm



① アルファベット大文字

品番: 404141 | JAN: 4902498741419 | 入数: 1個
カラー:ゴールド

② アルファベット筆記体

品番: 404142 | JAN: 4902498741426 | 入数: 1個
カラー:ブラック

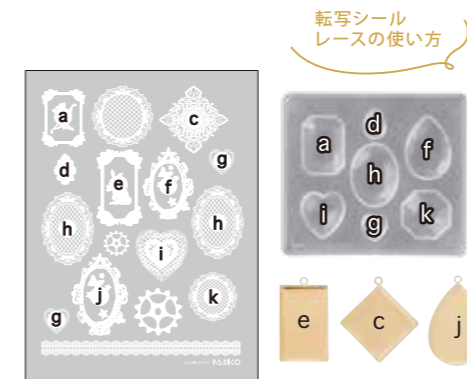

レースは、ソフトモールド(ジュエリー)とセッティング3種類に対応しています。



③ レース ▶

品番: 404143 | JAN: 4902498741433 | 入数: 1個
カラー:ホワイト

④ 7つの願い ▶

品番: 404144 | JAN: 4902498741440 | 入数: 1個
カラー:ゴールド

使い方

<p>1 転写する</p> <p>着色したレジンにセッティングに入れてライトで硬め、無着色のレジンに全体を薄く入れます。</p>	<p>2</p> <p>カットした転写シールを上のにのせます。ヘラなどで空気を抜き、ライトで硬めます。</p>	<p>3</p> <p>ピンセットを使用して端からゆっくりとフィルムをはがします。</p>	<p>4</p> <p>上からレジンをおぼろりと盛り上がるまで入れ、ライトで硬めます。</p>
<p>1 封入する</p> <p>モールドの半分くらいまでレジンを入れ硬化し、さらに少量入れて切った転写シールを裏向きで入れます。</p>	<p>2</p> <p>一度ライトで硬め、さらに転写シールが埋まるまでレジンを入れてライトで硬めます。</p>	<p>3</p> <p>その上から着色したレジンにモールドの上まで入れ、ライトで硬めます。</p>	

Surface coating for resin
レジン用コート剤 宝石の雫

透明感の足りない硬化したレジンパーツに薄く塗布すると透明感がアップするグロスと磨りガラスのようなツヤ消しの仕上がりになるコート剤です。



※乾燥時間は季節や気候、厚みにより異なります。

容量: 10ml
本体サイズ: Φ22×H62mm
パッケージサイズ: W70×D23×H130mm
成分: 有機溶剤、合成樹脂



グロス

グロス Jewel Color Gloss

¥528(税込) ¥480(本体)

品番 403269 JAN 4902498732691 1個

グロスの特徴

- 鏡面ではないモールド等で抜いた透明感の足りないレジンパーツも薄くコートすると透明感がアップ。
- 薄くコーティングできるので、テクスチャに響きにくい。
- 専用のポンポンアタッチメント(別売り)の使用を推奨。



マット

マット Jewel Color Matte

¥528(税込) ¥480(本体)

品番 403270 JAN 4902498732707 1個

マットの特徴

- 薄く塗るだけで簡単に磨りガラス風のマットに。
- 薄くコーティングできるので、テクスチャに響きにくい。
- 専用のポンポンアタッチメント(別売り)の使用を推奨。
- テカりの無い落ち着いた仕上がりに。

グロスは、透明感が足りないレジンパーツにコートすると透明感がアップ。

マットは、透明のレジンパーツにコートすると磨りガラスのようなツヤ消しの仕上がりに。



1 ボトルをよく振ります。

2 専用アタッチメント(別売り)を取り付け、ボトルを少し押しつけてコート剤をスポンジに染み込ませます。
※筆や綿棒でも代用可。

3 硬化したレジンパーツ等にポンポンと薄く塗っていき、そのまま15分~30分程度(厚みや気候によって異なります)自然乾燥させて出来上がります。

宝石の雫グロス/マットに使用できる(塗れる)素材

○ レジン硬化物、金属、ガラス
プラスチック、PET、プラ板
アクリル絵具、水性ペン

△ 粘土、紙、合成皮革、ゴム

× 油性ペン

※油性ペンの上に塗布すると色引きします。

※乾燥後に落としたい場合は、無水エタノールをご使用ください。



マット

グロス

Resin Tool
レジンツール

Pon Pon Attachment of Jewel Color
宝石の雫専用
ポンポンアタッチメント

¥528(税込) ¥480(本体)

品番 403263 JAN 4902498732639 1個

宝石の雫のボトルに直接取り付けて、ポンポンと直塗りができるアタッチメント。
宝石の雫パールシリーズや、グロス、マットなどを薄く塗布する時に最適。

パッケージサイズ: W90×D18×H150mm
材質: 本体…PP / キャップ…PE / パフ…NBR



セット内容



Pon Pon Stand
ポンポンスタンド

¥495(税込) ¥450(本体)

品番 403262 JAN 4902498732622 1個

粘着部分に作品を貼り、固定できるスタンドです。作業時に作品が動かず、落とす心配がありません。

パッケージサイズ: W90×D21×H150mm
材質: 本体…PP / テープ…ゴム系粘着材

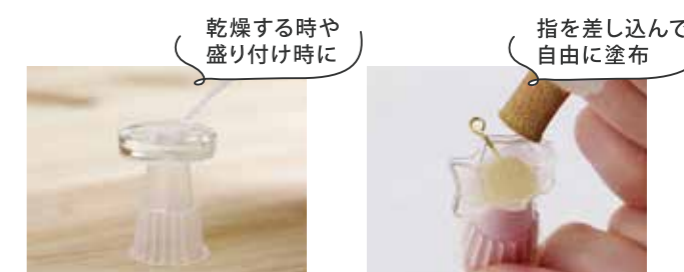

乾燥する時や盛り付け時に

指を差し込んで自由に塗布

接着可能な素材

- レジン硬化物 ・ 樹脂粘土 ・ プラスチック ・ 木 ・ 金属
- △ 石粉粘土 ・ 軽量粘土
- × シリコン素材 ・ 紙



セット内容



ポンポンスタンド(大)×2 ポンポンスタンド(小)×2 両面テープ

Decollage Coat
デコラージュコート

¥693(税込) ¥630(本体)

品番 404191 JAN 4902498741914 1個

紙・布用のコート材です。両面に二度塗りして全体にコーティングすることで、レジン液の染み込みによる透けや変色を防ぎます。

パッケージサイズ: W33×D33×H98mm
ボトルサイズ: φ30×H60mm
容量: 20ml

【使い方】



クラフト紙の封入見本

塗った場合 ※両面2度塗り

塗らない場合

塗布したシートを台座などに使用する場合はコート面とレジンが剥がれやすくなる場合があります。

好きな写真で好きな絵で自由に好きな形のアクスタに。

レジンでつくる アクスタキット



UV-LED
ライト付き!

イラストと
好きなパーツを
組み合わせて

インクジェット
印刷の封入も可

封入素材は
写真やイラストを
コピー用紙に
印刷でOK!

コピー用紙に
印刷したものを

人物やイラストに
沿った好きな
形に作れる

DIY Acrylic Stand Kit with Resin レジンでつくるアクスタキット

¥3,850(税込) ¥3,500(本体)

品番	JAN	入数
403358	4902498733582	1個

レジンでアクスタが作れる商品が入ったキットです。詳しい作り方が載っている冊子付き。オシャレなバッグ型の袋でギフトにもオススメ。

パッケージサイズ: W205×H290×D60mm
全重量: 240g



詳しい作り方が
載っている
冊子つき!

イラストや人物の形に
沿った好きな形の
レジンプレートが作れます。

キット内容

- ① UV-LED レジン太陽の雫 30g
- ② UV-LED ハンディライト 3
- ③ クリアボード (ライナーモールド2本付き)
- ④ ホワイトマットシール
- ⑤ スタンドジョインター (固定タイプ)
- ⑥ 調色スティック
- ⑦ 作り方説明書

用意するもの

- エンボスヒーター
またはドライヤー
- 写真やイラストの
プリント
- 封入パーツ

エンボスヒーター
またはドライヤー
をご用意ください

※別途、UV-LEDライト用のUSB電源アダプタ (DC5.0V±1.0A) 等をご用意ください。

Clear Board with Thermoplastic Line Mold クリアボード (ライナーモールド 2本付き)

¥1,078(税込) ¥980(本体)

品番	JAN	入数
403348	4902498733483	1個

クリアボードの上に温めたライナーモールドを乗せることで、自由に好きな形のレジンや粘土のプレートを作ることができます。

本体サイズ: クリアボード/W100×H150×D6mm
ライナーモールド/W6×H125×D3mm
パッケージサイズ: W120×H185×D9mm
内容物: クリアボード×1枚、ライナーモールド×2本
材質: 熱可塑性樹脂、ポリカーボネート (クリアボードの裏面)

クリアボード 耐熱温度: 80℃ / 耐冷温度: -20℃
ライナーモールド使用温度: 30~50℃

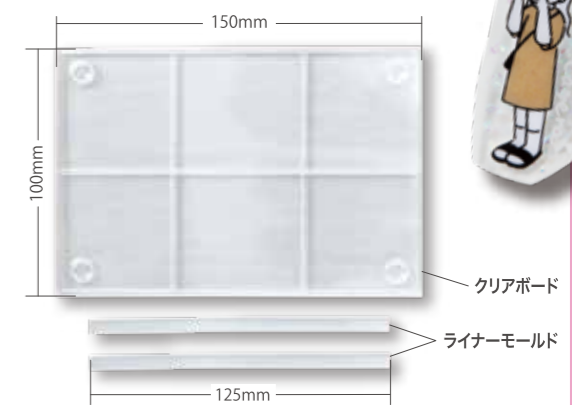

Thermoplastic Line Mold ライナーモールド

¥495(税込) ¥450(本体)

品番	JAN	入数
403349	4902498733490	1個

紐のようなモールドで、温めることで柔らかくなり、接着性が出ます。クリアボード (別売) に貼り付けて自由に好きな形のレジンプレート (3mm厚または6mm厚) が作れるモールドです。

内容物: 2本入
本体サイズ (1本あたり): W6×H250×D3mm
パッケージサイズ: W120×H185×D4mm
材質: 熱可塑性樹脂
ライナーモールド使用温度: 30~50℃

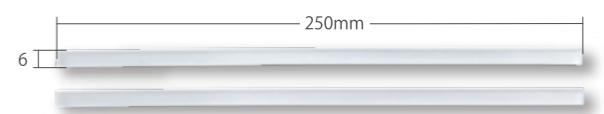

6mm厚なら
プレートだけで
スタンドも!

☑ **大サイズ、細長いレジン作品**

ライナーモールドをあたためることでクリアボードやライナーモールド同士をくっつけることができます。



ライナーモールドとは?

☑ エンボスヒーター等で温めると柔らかくなる

ライナーモールドの 特徴

ライナーモールドは温めると接着性が出てクリアボードに貼り付きます。クリアボードの上に温めたライナーモールドを貼ることで好きな形のレジンのプレートを作ることができます。

大きな作品や
不規則な輪郭の
レジンモールド
も作れます!

3mm厚は
スタンドや
キーホルダー
にも。

1 エンボスヒーター等で
温めると
柔らかくなる



エンボスヒーターまたは
ドライヤーをご用意ください

2 温めると
接着性が出るので
クリアボードに
貼り付く



別途「クリアボード」(別売)
が必要になります

3 3mm、6mm厚の
好きな形の
レジンモールドになる

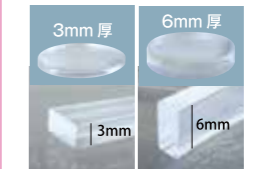

4 ハサミで半分程度
切り込みを入れると
角も作れる

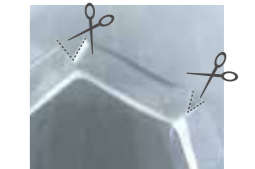

☑ **ラフな形のレジンアクセサリ**



☑ **2種類の厚みのレジンプレート**

3mm厚は
アクセに
おすすめ
6mm厚は
スタンド
します

ライナーモールドの
向きを変えることで
薄めの3mm、
厚めの6mmを
作れます。

Stand Jointer
スタンドジョインター

¥264(税込) ¥240(本体)

レジンで固定タイプのアクスタが作れるパーツです。大きめサイズのアクスタを作る際は固定タイプの方が安定します。台座パーツを複数付けることで、1つの台座に複数のスタンドを立てることもできます。

容量: スタンドパーツ×5個、台座パーツ×5個
パッケージサイズ: W70×D12×H120mm(差込時)
本体サイズ: W16×D5×H5mm(差込時)



固定タイプ Fixed Type

品番 JAN 入数
403356 4902498733568 1個

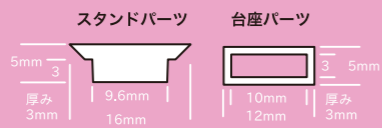

回転タイプ Rotating Type

品番 JAN 入数
403357 4902498733575 1個

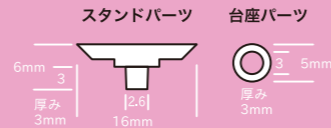

スタンドジョインターとは？

✓ 互換性のあるアクリルパーツ

スタンドジョインターの特徴

ライナーモールドと組み合わせることでレジンのプレートをスタンドすることができます。台座パーツを複数つけることで、1つの台座に複数のスタンドを立てることもできます。



1 封入物を用意し、紙に輪郭より大きめの線をペンで描きます。紙の上にクリアボードをのせます。

2 ライナーモールドをエンボスヒーター等であたためます。

3 スタンドパーツを置き、スタンドパーツの角にライナーモールドの両端がくるように、①で描いた線の輪郭にモールドを添わせて形を作ります。

4 レジン全体を薄く入れ、クリアボードの裏から2秒ほどライトで硬化します。

5 レジン全体を薄く入れ、封入素材を裏向きに入れ、ライナーモールドの縁までレジンを入れ、UV-LEDライトにて照射させて硬化させます。



Glitter Set
星の欠片

¥1,045(税込) ¥950(本体)

3色の綺麗なグラデーションが楽しめる3種のラメセットです。容器の底を指で軽く叩くことで、ラメの量を調整しながら出すことができます。

容量: 各2g
パッケージサイズ: W80×D19×H120mm



① 淡い恋心

品番 JAN 入数
404148 4902498741488 1個

③ チャンスの予感

品番 JAN 入数
404150 4902498741501 1個

② 人魚のまばたき

品番 JAN 入数
404149 4902498741495 1個

White Matte Sticker
ホワイトマットシール

¥308(税込) ¥280(本体)

品番 JAN 入数
403355 4902498733551 1個

レジンに封入する紙などの裏面に貼るマット素材の白色のシール。レジンの染み込みによる透けを防止し絵柄がハッキリと出ます。

本体サイズ: シール/W100×H148mm
剥離紙/W105×H152mm
パッケージサイズ: W120mm×H190mm
内容物: 3枚入
材質: シール/PET(白)、剥離紙/紙

ホワイトマットシールはインクジェットなどのプリント用ではありません。



ホワイトマットシールとは？

✓ コピー用紙やマステなどの薄い紙にレジンが染み込まず絵柄がハッキリ出ます。

ホワイトマットシールの特徴

裏面に貼ることで、レジンに封入の時コピー用紙やマステなどにレジンが染み込まないので絵柄がハッキリと出ます。

マスキングテープの染み込み比較



貼らない場合 貼った場合

コピー用紙の染み込み比較



貼らない場合 貼った場合



1 封入したいスマホの画像などを印刷し、お好きなサイズに縮小または拡大コピーをします。

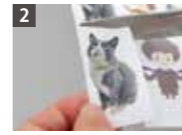

2 おおまかにハサミで切ります。



3 ②より少し大きめを目安にして、本商品をおおまかにハサミで切ります。



4 ③で切った本商品の黄色い剥離紙を剥がし、②の裏面全体に貼ります。



5 絵柄に沿ってハサミで切ります。

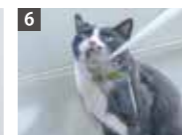

6 封入する前にレジンで薄くコーティングして硬化すると、気泡が入りにくくなります。

気泡が入りにくいポイントだよ。

レジンに入れる封入パーツの完成！



使用できる素材について

✓ 紙 (コピー用紙などの薄い紙でも可能)

イラストなどを印刷した紙をレジンに封入できます。レジンによる染み込みを防ぎ、絵柄がハッキリと出ます。

✓ レジン (転写プリンタシートなど)

レジン硬化物において透明感があり、絵柄をハッキリ出したときに、本商品を裏面に貼ることで、絵柄がハッキリ出ます。

✓ PP素材 (フィルム系など)

透明フィルムなどの裏面に貼ることでフィルムが真っ直ぐになり、透けずに絵柄や白色がハッキリ出ます。

✓ マスキングテープ、シールなど

マステをレジンにそのまま封入するとレジンが染み込み透けてしまいますが本商品を裏面に貼ることで、染み込みを防ぎ、絵柄がハッキリと出ます。

(例) 透明フィルムに貼ると白色や絵柄がハッキリ出ます

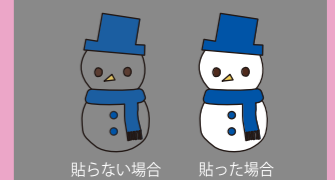

貼らない場合 貼った場合

Resin Transfer Sheet
レジン専用 転写プリンタシート

¥528(税込) ¥480(本体) 特許出願中

品番 JAN 入数
403340 4902498733407 1個

お好きな写真などをこのシートにプリンターで印刷します。またはイラストなどの手描きでもOK。
印刷面にレジンをのせて硬化させると転写されたレジンパーツができます。

内容：5枚入り
パッケージサイズ：W120×H185×D2mm
本体サイズ：ハガキサイズ(W100×H148mm)
材質：シート基材(PET)



転写プリンタシート×5枚
(ハガキサイズ/白色)

レジんに
転写できる!



プリントも

ペットの写真

PCで描いた
イラスト

手描き
イラストも

水性ペン、
アルコールマーカー
で描いたイラスト

✓ プリンタドライバー設定

- インクジェット(染料・顔料)
- カラーレーザー対応。
- ザラザラした面が印刷面になります。

ハガキサイズ (100×148mm)	
用紙の種類	普通紙 スーパーファイン
印刷品質 (モード設定)	標準

✓ 転写可能な絵具類

- 水性ペン、油性ペン、ボールペン、水彩絵具、アルコールマーカー、アクリル絵具
 - ✕ フリクションペン、油絵具、クレヨン、クレパス
- ※黒色のペタ塗りなどで転写できない場合があります。
※インクによっては、硬化熱などで変色する場合があります。

半透明の
仕上がり

転写後は
耐水性

レジン
作業OK

使い方

プリント
で転写



ザラザラした面に写真やイラストを印刷します。



転写したいところにUV-LEDレジンを薄く塗布します。



太陽光があたらない場所で、10分ほど放置します。



ライトにて照射し、硬化させ、裏側の剥離紙をゆっくり剥がします。

手描き
で転写



シートのザラザラした面にペンなどで絵を描きしっかりと乾燥させます。



UV-LEDレジンを薄く塗布し、10分放置します。



ライトにて照射し、硬化させ、裏側の剥離紙をゆっくり剥がします。



硬化したレジンを少し温かい間に本などを上に置いておもしろにします。

反って
しまったら

Star Drop Trial Set
星の雫 トライアルセット

¥2,750(税込) ¥2,500(本体)

品番 JAN 入数
402010 4902498720100 1個

「UV-LEDレジン 星の雫ハード」のセット。
使い方が掲載されているレシピ本付きで初めての人にもオススメ。

パッケージサイズ：W205×H290×D60mm
全重量：160g



セット内容

- ① 調色パレット
 - ② 調色スティック
 - ③ UV-LED レジン星の雫ハード 30g
 - ④ ジュエルラビリンス UV-LED レジンテクニック & レシピ
- ※このセットに UV-LED ハンディライト 3 は入っておりません。

Star Drop Starter Set
星の雫 スターターセット

¥3,520(税込) ¥3,200(本体)

品番 JAN 入数
402011 4902498720117 1個

「UV-LEDレジン 星の雫ハード」のライト付きセット。
使い方が掲載されているレシピ本付きで初めての人にもオススメ。

パッケージサイズ：W205×H290×D60mm
全重量：230g



セット内容

- ① 調色パレット
- ② 調色スティック
- ③ UV-LED レジン星の雫ハード 30g
- ④ UV-LED ハンディライト 3
- ⑤ ジュエルラビリンス UV-LED レジンテクニック & レシピ

Doll tool
ドールツール

Modeling Cast
モデリング・キャスト

強度のある球体関節人形やレリーフ、小物などを焼かずに作れる泥しよう粘土。石膏型に流し込み自然乾燥させるだけで、質感・強度・軽さが出ます。丈夫なので、布や紙、ねんど作品のコーティング剤としても使用できます。

収縮率:10%



使用説明書付き

※シリコン製の型は使用できません。



モデリングキャスト1kg
¥2,200(税込) ¥2,000(本体)

品番 909013 JAN 4902498790134 入数 1個

モデリングキャスト3kg
¥5,720(税込) ¥5,200(本体)

品番 909014 JAN 4902498790141 入数 1個

モデリングキャスト6kg
¥9,900(税込) ¥9,000(本体)

品番 909015 JAN 4902498790158 入数 1個

[使い方]



バンド掛けした石膏型に、モデリング・キャストを一定の速度で途切れないう、少し高め的位置から一気に流し込みます。



石膏型に目一杯入れた様子。

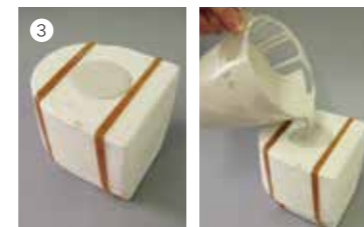

モデリング・キャストが石膏型に吸収され、注ぎ口が深く沈みこんできたら再びモデリング・キャストを注ぎ足します。



お好みの厚みに着肉したら、徐々に石膏型を傾けながら、余分なモデリング・キャストを流し出します。



注ぎ口のモデリング・キャストが硬くなり、鑄込み口に薄く隙間ができた脱型のタイミングです。



無理をせずゆっくりと型を開けます。強引に開けると、中のモデリング・キャストが壊れてしまう可能性があるため慎重に。



未乾燥時に、補修・変形・バリ取りがカンタンにできる!
※乾燥した場合は、加工したい部分のみ水で濡らしてください。



完全に乾燥したあとは、ヤスリで磨くとなめらかな仕上がりに!



補修材、補強材としても使用でき、大変丈夫です。

Doll tool
ドールツール

Doll Finisher [Clear]
ドールフィニッシャー
透明ツヤ消し 100ml

¥880(税込) ¥800(本体)

品番 303214 JAN 4902498732141 入数 1個

粘土人形やモデリングキャスト人形を美しい肌に変える人形用仕上げ材。
ドールフィニッシャーを塗布すれば、絵具でメイクした際にミスをしたも、市販のペインティングオイルで拭き取って修正することができます。

容量: 100ml
色: 透明
パッケージサイズ: Φ51×H83mm



透明ツヤ消し塗布見本

Rayon Doll Hair
レーヨン製 ドールヘア

¥990(税込) ¥900(本体)

ドール用のウィッグの制作や、頭に直接貼り付けて使用します。繊維が細く柔らかいので染料や紅茶で簡単に染めることができ、ドライヤーやホットカーラー、コテなどでセットできます。

容量: 50g



① ゴールド

品番 730032 JAN 4902498700324 入数 1個



② アッシュブラウン

品番 730033 JAN 4902498700331 入数 1個



③ ダークブラウン

品番 730034 JAN 4902498700348 入数 1個



④ ブラック

品番 730035 JAN 4902498700355 入数 1個



Doll Face Brush
ドール絵付け用筆

ビスドールや粘土人形など、ドールの絵付けに最適な筆です。

① DR-6 シェーダー (ぼかし用)

¥880(税込) ¥800(本体)

品番 505317 JAN 4902498753177 入数 1個 ▶ 穂丈4mm 穂幅2.3mm



② DR-4 チークブラシ(小) (ほほ紅用)

¥1,650(税込) ¥1,500(本体)

品番 505315 JAN 4902498753153 入数 1個 ▶ 穂丈22mm 穂幅12mm



③ DR-5 チークブラシ(大) (ほほ紅用)

¥1,870(税込) ¥1,700(本体)

品番 505316 JAN 4902498753160 入数 1個 ▶ 穂丈28mm 穂幅15mm



BOOK - クラフトをもっと楽しめるアイデアブック -

書籍

2024年4月現在 PADICO取扱い書籍

※掲載商品は予告なく内容、価格等を変更する場合があります。
あらかじめご了承ください。
※本誌の無断複製・転記を禁じます。



New!!
レジンアクセサリーのきほん
¥1,540(税込) ¥1,400(本体)
品番: 303084 ISBN: 9784529063173
出版社: 日本ヴォーグ社
著者: 地球屋 / キムラプレミアム / くらげ雑貨店 / Favori / ERMINIA



New!!
地球屋が作る
天空の
レジンアクセサリー
¥1,430(税込) ¥1,300(本体)
品番: 303086 ISBN: 9784834784343
出版社: フティック社
著者: 地球屋



レジンで作る
色彩美の
アクセサリー
¥1,210(税込) ¥1,100(本体)
品番: 303079 ISBN: 9784834782363
出版社: フティック社
著者: たそがれ水曜日 / もりもと まきこ / ERMINIA / Limon / misakin / Pecher / POS POS



ときめく作品が必ず見つかる
レジンの
大人アクセサリー事典
¥1,650(税込) ¥1,500(本体)
品番: 303077 ISBN: 9784309289786
出版社: 河出書房新社
著者: a.k.b.



かんたんレジンの
アクセサリーBOOK
¥1,540(税込) ¥1,400(本体)
品番: 303080 ISBN: 9784529062053
出版社: 日本ヴォーグ社
著者: キムラプレミアム / Favori / ArtRier / 地球屋 / PlanetNine



小さな魔法雑貨の作り方
¥2,200(税込) ¥2,000(本体)
品番: 303082 ISBN: 9784798630571
出版社: ホビージャパン
著者: 魔法アイテム錬成所 (古洋天文館 / Spin / Oriens / Caramel * Ribbon / Thisle / つえつ堂)



キムラプレミアムの
UV&LED
レジン使いこなしBOOK
¥1,430(税込) ¥1,300(本体)
品番: 304036 ISBN: 9784074315109
出版社: 主婦の友社
著者: キムラプレミアム



レジンで作る
幻想アクセサリー
¥1,222(税込) ¥1,111(本体)
品番: 303063 ISBN: 9784834748727
出版社: フティック社
著者: 地球屋 / 双月堂 twin Crescents * / hana*festival / 空色風船物語 * / BlueLily / CANDY COLOR TICKET



魔法雑貨の作り方
魔法使いの秘密のレシピ
¥2,090(税込) ¥1,900(本体)
品番: 303065 ISBN: 9784798618562
出版社: ホビージャパン
著者: 魔法アイテム錬成所



かんたんなのにおしゃれにできる!
レジン魔法のテクニックBOOK
¥1,650(税込) ¥1,500(本体)
品番: 304038 ISBN: 9784309287300
出版社: 河出書房新社
著者: a.k.b.



基本からよくわかる
レジンのアクセサリー
¥1,485(税込) ¥1,350(本体)
品番: 303067 ISBN: 9784529059640
出版社: 日本ヴォーグ社
著者: くらげ雑貨店 / キムラプレミアム / xxPsychexx / 地球屋 / ArtRier



ねんどで作る
ナチュラルシックなブローチ186
¥1,650(税込) ¥1,500(本体)
品番: 303069 ISBN: 9784416619827
出版社: 誠文堂新光社
著者: fuji-gallery



ジュエルラビリンズ
UV-LEDレジン
テクニック&レシピ
¥330(税込) ¥300(本体)
品番: 403059 JAN: 4902498730598
出版社: 株式会社パジコ



ねんどdeクッキングBOOK
¥1,485(税込) ¥1,350(本体)
品番: 303073 ISBN: 9784528023024
出版社: 日東書院本社
著者: はっとりみどり



樹脂粘土で作る
ミニチュアフードの
アクセサリー
¥1,485(税込) ¥1,350(本体)
品番: 304035 ISBN: 9784309286761
出版社: 河出書房新社
著者: すまいる*工房 びん



吉田式I
球体関節人形制作技法書
¥2,933(税込) ¥2,667(本体)
品番: 992104 ISBN: 9784894254602
出版社: ホビージャパン



書籍の詳細はパジコ公式 WEB で!

パジコの商品を使った作品やテクニック満載の書籍がたくさん!
粘土やレジンを使う有名作家さんの本の中身も少しだけご紹介。

<https://www.padico.co.jp/products/book/>

分かりやすい！ 作り方動画

「株式会社パジコ 公式 WEB サイト」には、
レジンアクセサリーや実用的な粘土作品等の
作り方動画を多数掲載しています。

検索

株式会社パジコ 公式サイト
www.padico.co.jp



粘土で作る
フラワーアクセ



<https://www.padico.co.jp/movie/clay/movie045.html>



粘土で作る
カーネーション



<https://www.padico.co.jp/movie/clay/movie047.html>



粘土で作る
シャカジャカクッキー風チャーム



<https://www.padico.co.jp/movie/clay/movie046.html>



粘土で作る
ふわふわシェイクのランプシェード



<https://www.padico.co.jp/movie/clay/movie040.html>



粘土で作る
カラフルくまさん



<https://www.padico.co.jp/movie/clay/movie042.html>



粘土で作る
ミニチュアフードの世界



<https://www.padico.co.jp/movie/clay/movie026.html>



PADICO

最新の情報や、商品の
使い方、レシビ・ワー
クショップの情報など
が気軽にわかる！
パジコ公式 SNS ▶



@PADICO_JP



@PADICOpadico



@padico_official
(パジコ公式)



@jewellabyrinth
(レジンクラフト)



レジンで作る
すずらんアクセサリ



<https://www.padico.co.jp/movie/resin/movie038.html>



レジンで作る
りんご



<https://www.padico.co.jp/movie/resin/movie019.html>



レジンで作る
タピオカミルクティーアクセ



<https://www.padico.co.jp/movie/resin/movie034.html>



レジンで作る
香水瓶



<https://www.padico.co.jp/movie/resin/movie033.html>



レジンで作る
鉱石風マスクチャーム



<https://www.padico.co.jp/movie/resin/movie041.html>



レジンで作る
アクスタ



<https://www.padico.co.jp/movie/resin/movie050.html>



コーティングレジンで作る
雫のピアス



<https://www.padico.co.jp/movie/resin/movie055.html>



攪拌スティックは
どれだけ気泡が出にくいのか？



ショート動画も更新中

<https://youtube.com/shorts/MLBWBWbinQc?si=mU7L6t2Sr9QRHvbl>

最新の情報がすぐわかる！ パジコ公式サイト



スマートフォンやタブレットにも対応。
パジコの製品情報から、製品を活かし
たレシビ、作り方がわかる動画など幅
広く掲載！
企画やイベント情報など、パジコの全
てが集結している公式サイトです。
まずはココをチェック！

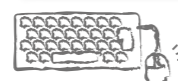

www.padico.co.jp

パジコ公式サイト▶



パジコ公式 YouTube チャンネル



パジコ公式 Youtube。
新商品の紹介 PV や、製品の使い
方やテクニック、素敵な作品の作
り方などをアップしています！

PADICO

チャンネル登録して
最新動画をチェック！▶



LINE 公式アカウント はじめました！

LINE の友達追加から ID 検索
または QR をスキャンして登録！

ID: padico

Point 1
新商品・イベント情報
のお知らせ

Point 2
レシビ・動画を
定期配信