

PADICO HOBBY CATALOG

# Clay Tools

2024 More convenient  
more smart.

**PADICO** 株式会社パジコ

[www.padico.co.jp](http://www.padico.co.jp)

[www.padico.co.jp/en](http://www.padico.co.jp/en)

## 株式会社パジコ

- ▶ 本社  
〒150-0001 東京都渋谷区神宮前 1-11-11-408  
TEL. 03-6804-5171(代)  
FAX. 03-6804-5172
- ▶ お客様相談室  
TEL. 0120-296-845
- ▶ 御殿場工場・商品センター  
〒412-0047 静岡県御殿場市神場 673-3  
TEL. 0550-89-7521(代)  
FAX. 0550-89-7523

※掲載商品は予告なく内容、価格等を変更する場合があります。  
あらかじめご了承ください。

※本誌の無断複製・転記を禁じます。

303901



| ねんどツール |

PADICO

# Decollage デコラージュ

カンタンにフェイクスイーツを制作できる素敵なツールがたくさん。  
思わず食べたくなるようなスイーツを作ったり、自分好みにホイップで飾りつけたりして、ちょっとしたパティシエ気分。



「クリームフラワーケーキ」  
created by クレイパティシエール 黒田千恵子

## Clay Mold ねんど型

¥418(税込) ¥380(本体)

粘土を詰めるだけで、フルーツやスイーツのパーツが簡単に作れるねんど型です。

### Sweet Paste スイーツ生地



品番 404094 JAN 4902498740948 入数 1個  
本体サイズ: W105×H80mm / 材質: PE

### Fruit フルーツ



品番 404095 JAN 4902498740955 入数 1個  
本体サイズ: W95×H80mm / 材質: PE

## Mold Smoother モールドオイル

¥528(税込) ¥480(本体)

品番 404125 JAN 4902498741259 入数 1個

ねんど型に塗ることで、粘土を型から抜きやすくするオイルです。塗りやすい刷毛付きボトルで、型の細かいところまでムラなく塗ることができます。

容量: 20ml  
パッケージサイズ: W33×D33×H98mm  
成分: ミネラルオイル



【使用できる型】  
プラスチック製・金属製・シリコン製

刷毛付きボトル  
なので塗りやすい



## Decoration tool デコレーションツール

### Kids キッズ



品番 404096 JAN 4902498740962 入数 1個  
本体サイズ: W90×H75mm / 材質: PE

### Alphabet アルファベット



品番 404098 JAN 4902498740986 入数 1個  
本体サイズ: W120×H140mm / 材質: PE

### Macaroon マカロン型



¥440(税込) ¥400(本体)

品番 404082 JAN 4902498740825 入数 1個  
本体サイズ: W155×H120mm / 材質: PE



① モールドオイル(別売)を型にたっぷり塗ります。これにより、粘土が型から外しやすくなります。



② よくこねて丸くした粘土を型に押し込み、はみ出た粘土を取り除きます。



③ モールドを裏側から少し押し出して、丁寧に粘土を取り出します。



## Eye Bolt ヒートン ゴールド

¥605(税込) ¥550(本体)

品番 404088 JAN 4902498740887 入数 1個

20mmの長めのヒートン。粘土が乾燥する前に差し込めば、乾燥後しっかりと固定され、チャームにすることができます。

内容: 10本入  
本体サイズ: φ5×20mm  
材質: 真鍮



Creamy Whip Clay Milk  
クリーミーホイップ

¥1,320(税込) ¥1,200(本体)

品番 JAN 入数  
404102 4902498741020 1個

柔らかく絞りやすい、リアルなホイップクリーム風になるクリーム状の粘土です。接着性が高く、乾燥後は丈夫でマットな仕上がりで、耐水性があります。

容量: 120g  
パッケージサイズ: W90×H208×D50mm



セット内容



絞り袋 2枚

スプーン 1本

ホイップ120g 1袋

絞り口 1個  
(星6切)

しぼりかた

ローズパッド



スターポイント



シユル



乾燥時間

表面乾燥 約2~3時間

完全乾燥 約1~2日

接着できないもの

- ポリエチレン
- フッ素樹脂
- 軟質ビニール
- シリコーン樹脂

Deco Sauce R  
デコソース R

透明感のある  
とろ〜りタイプ

¥297(税込) ¥270(本体)

スイーツクラフトのデコレーションにピッタリ！フルーツソースのような透明感のある仕上がりに。

内容: 10cc  
パッケージサイズ: W55×H178mm



	1. イチゴ	2. マンゴー	3. キウイ	4. ブルーベリー	5. チョコ	6. クリア
[品番]	404047	404048	404049	404050	404070	404060
[JAN]	4902498740474	4902498740481	4902498740498	4902498740504	4902498740702	4902498740603

[使い方]



絞り袋の先をハサミでカットし、絞り口を奥までしっかりセットします。



クリーミーホイップ袋からスプーンで必要な分だけ取り、絞り袋に入れます。



絞り口 1個  
(星6切)

絞り袋 2枚

Creamy Whip Bags & Tip  
クリーミーホイップ専用  
ホイップ絞り袋セット

¥275(税込) ¥250(本体)

品番 JAN 入数  
404104 4902498741044 1個

絞り袋2枚と、絞り口(星6切)1個がセットになった、クリーミーホイップ専用の絞り袋セットです。

パッケージサイズ: W100×H140×D15mm

Deco Cream Sauce  
デコクリームソース

しっかり際立つ  
不透明タイプ

¥297(税込) ¥270(本体)

スイーツクラフトのデコレーションにピッタリ！チョコクリームのような半ツヤのある仕上がりに。

内容: 10cc  
パッケージサイズ: W55×H178mm



	1. キャラメル	2. チョコ	3. イチゴチョコ	4. ミルク
[品番]	404069	404051	404052	404123
[JAN]	4902498740696	4902498740511	4902498740528	4902498741235

# Clay tool ねんどツール



## Clay Board 粘土板

¥1,210(税込) ¥1,100(本体)

品番 JAN 入数  
303605 4902498736057 1個

本体サイズ: W380×H280mm  
材質: PP

板の端の縦と横にメモリがついた  
便利な粘土板です。  
プラスチック製なので汚れが付き  
にくく、使用後は水で洗い流すだ  
けでお手入れが簡単です。



## Color Scale カラースケール

¥385(税込) ¥350(本体)

品番 JAN 入数  
303594 4902498735944 1個

ハーティカラーを混色するときに、  
配合に使う粘土の量をはかるツールです。  
同じ色を正確に再現することができます。

同じ色を  
再現できる!



1 よくこねた粘土をすり切り  
いっぱいに入れます。

2 付属のスティックを使用す  
ると手を汚さずに調整する  
ことができます。

3 スティックで粘土を取り出  
します。



### セット内容

色の配合を記録すると、  
チャート以外の色でも再  
現することができます。

スティック

色づくりカラーシート

カラースケール

パッケージサイズ: W65×H250mm

# Clay tool ねんどツール

## Resealable Aluminum Clay Bag 粘土保存アルミパック 3枚入

¥440(税込) ¥400(本体)

品番 JAN 入数  
403346 4902498733469 1セット

残った粘土や着色した粘土をしっかり保存。  
粘土ロス軽減に役立つ袋が3枚入った  
高保存性アルミパックです。



パッケージサイズ: W140×H255mm  
本体サイズ: W120×H200mm  
材質: PET/AL/PE

保存できる  
粘土サイズ(目安)  
H100×W60×D20mm

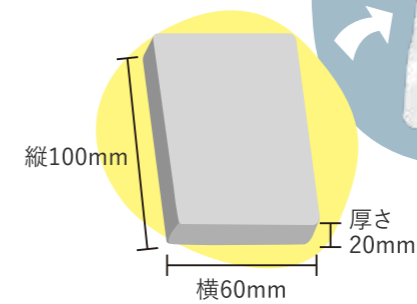

内容物



粘土保存アルミパック×3枚

樹脂粘土はフィルム内に  
付着して取り出しにくくな  
る可能性があるため、  
ラップに包んでから  
パックに入れて保存して  
ください。

## あるようでなかった! 粘土専用の保存袋の使い方



必要なだけ粘土をカットします



使わない粘土はアルミパックに入れます



なるべく空気を抜いてしっかりチャックを閉じます



粘土の種類、日付、色などを油性ペンでメモします  
(メラミンスポンジでこすれば、消すこともできます。)

乾燥しにくい  
アルミパック(チャック付き)で、  
粘土の保存期間が抜群にアップ!

石塑粘土、樹脂粘土、  
軽量粘土、紙粘土など、  
各種粘土を保存。

※樹脂粘土はフィルム内に付着  
して取り出しにくくなる可能性が  
あるため、ラップに包んでからパ  
ックに入れて保存してください。

バック表面に  
油性マーカーでメモできる。

→メラミンスポンジでこすれば、  
消すこともできます。



### 保存について

#### 各種粘土の重量(目安)

- ・石塑粘土ラドル: 200g
- ・樹脂粘土モデナ: 150g
- ・軽量粘土ハーティクレイ: 50g

#### 保存期間(目安)

約3~6ヶ月(粘土の種類・保存環境により異なります)

開封後の粘土は、雑菌付着による腐敗の恐れもあります。  
なるべく早めに使い切ることをお勧めします。

# Clay Tool

## ねんど専用

ハサミ / ヘラ / 細工棒 / 粘土カッター / のし棒

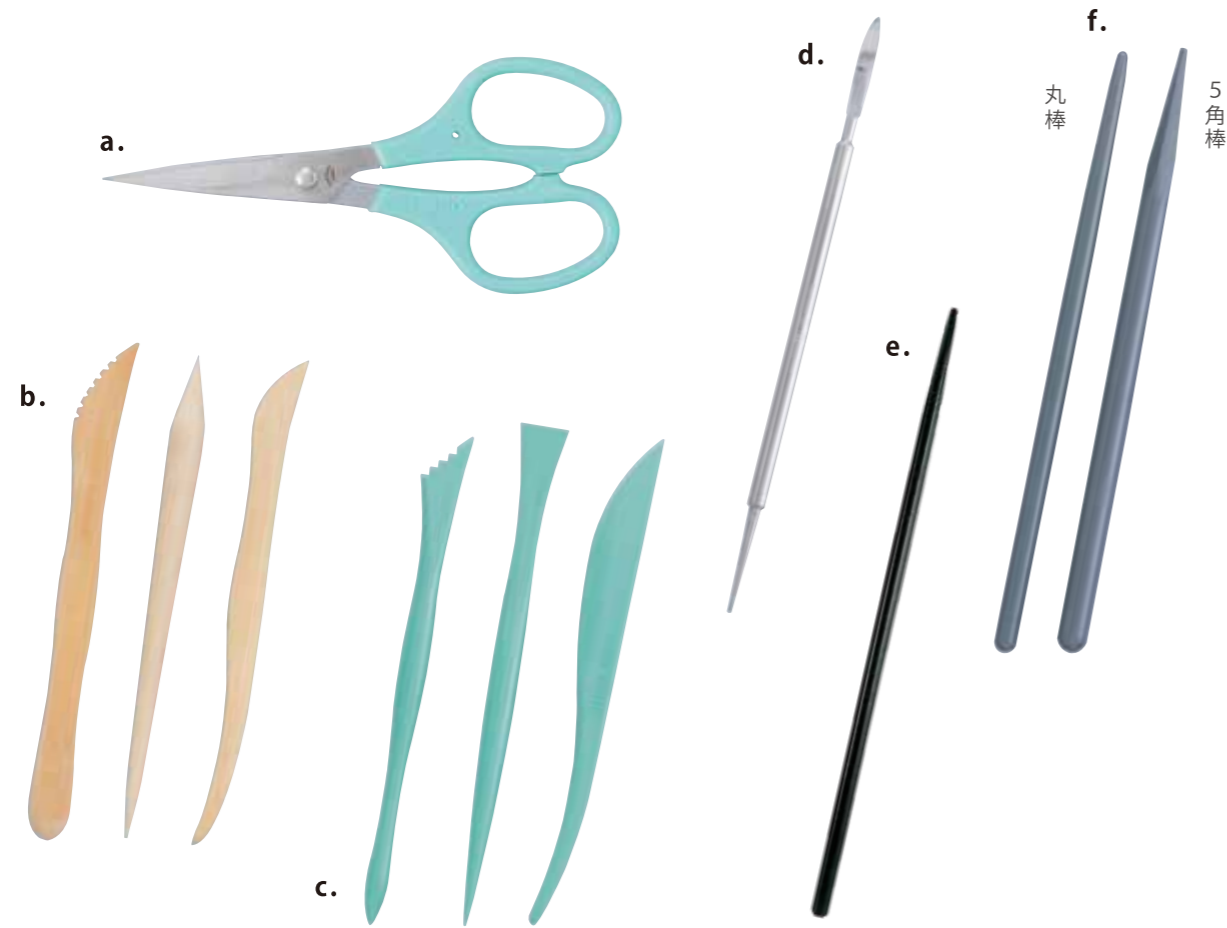

**Stainless Scissors Large**  
a. 粘土用ステンレスハサミ  
¥1,320(税込) ¥1,200(本体)

品番 JAN 入数  
303421 4902498734213 1個

刃先が薄く鋭い、高級ステンレスハサミです。多少厚みのある粘土を切っても切り口が曲がったり、斜めになることはありません。



長さ: 135mm  
材質: ABS、ステンレス

**Wood Spatula 3 pieces set**  
b. 木製ベラ 3本組  
¥935(税込) ¥850(本体)

品番 JAN 入数  
202725 4902498727253 1セット

切る・なめす・線や印をつける・模様をつけるなど、様々な使い方ができる定番のヘラの詰め合わせセットです。石膏粘土の加工に最適◎



長さ: 160mm

**Clay Spatula 3 pieces Set**  
c. ねんどべら 3本セット  
¥275(税込) ¥250(本体)

品番 JAN 入数  
202501 4902498725013 1セット

丈夫なねんどべら3本セット。プラスチック製なので汚れが付きにくくお手入れも簡単です。



長さ: 160mm  
材質: ABS

**Stainless Craft Rod**  
d. ステンレス細工棒  
¥1,100(税込) ¥1,000(本体)

品番 JAN 入数  
303407 4902498734077 1個

粘土をなじませたりそぎ落としたり、穴を開けるなど粘土造形に必要な作業が一本でできます。



長さ: 170mm

**Fluorine Roll Bar 2mm**  
e. 丸棒  
¥990(税込) ¥900(本体)

品番 JAN 入数  
303590 4902498735906 1個

粘土の花びらや葉の成形に最適。フッ素樹脂加工してあるため、粘土が棒に付きません。適度な重みで手に馴染みやすいです。



長さ: 170mm

**Plastic Rod 2pcs Set**  
f. プラ細工棒 2本セット  
¥1,100(税込) ¥1,000(本体)

品番 JAN 入数  
202946 4902498729462 1個

スイーツ作品やクレイフラワーのパーツ成形など、細かい作業で幅広く使うことができる、丈夫で軽いプラスチック製の細工棒です。

長さ: 170mm / 材質: PS

# Clay tool

## ねんどツール

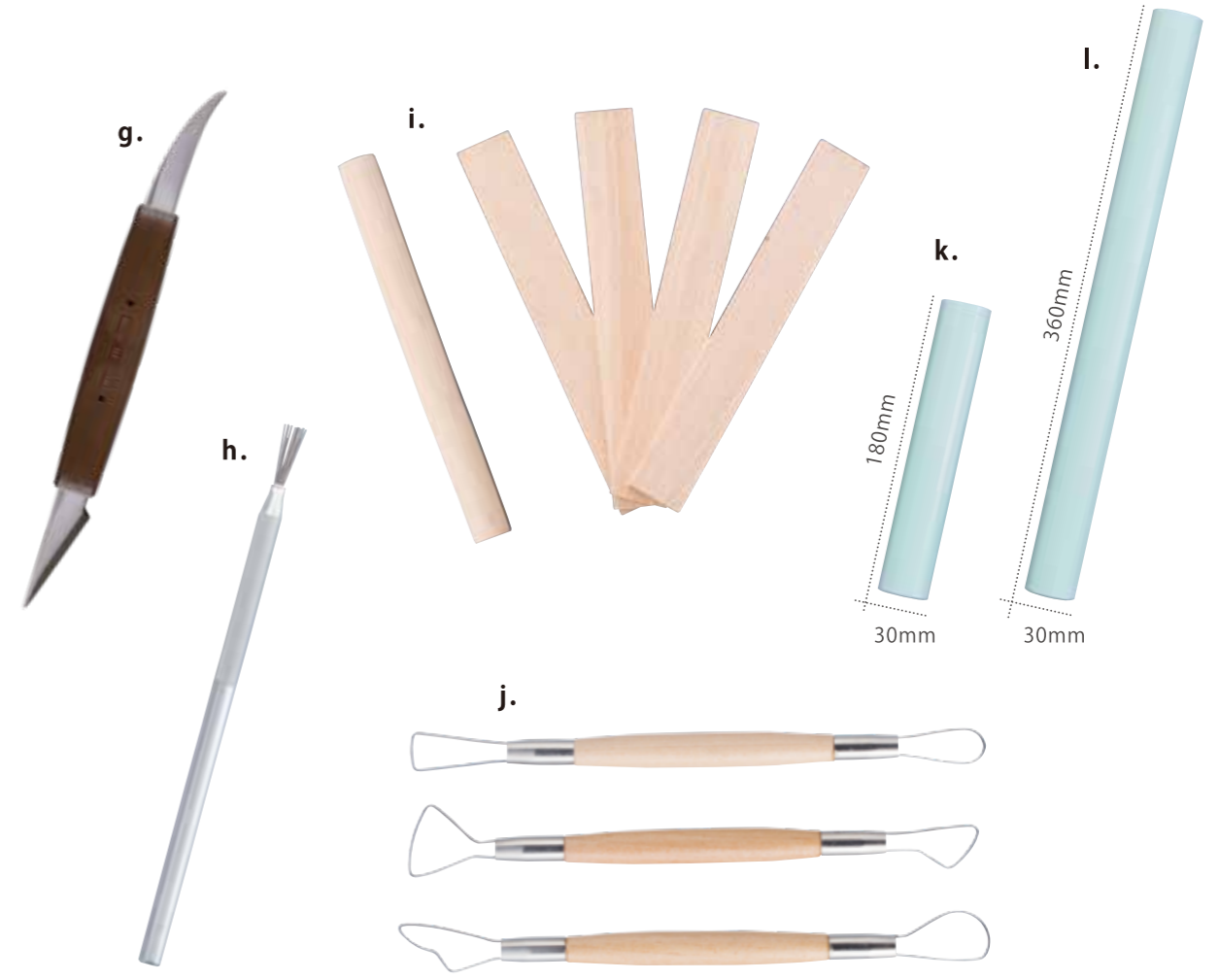

**2 Blade Knife**  
g. 粘土専用カッター  
¥990(税込) ¥900(本体)

品番 JAN 入数  
303585 4902498735852 1個

粘土をきれいにカットしたり、細部の模様を付けるのに使えます。



長さ: 167mm  
材質: PE、ステンレス

**Feather Texture Brush**  
h. 7本針  
¥990(税込) ¥900(本体)

品番 JAN 入数  
404472 4902498744724 1個

粘土の表面に質感を出したいときに使います。滑り止め付きのグリップで握りやすく、棒の先が金属製のブラシ状になっています。



長さ: 143mm

**Wooden Press Bar Set**  
i. のし棒とたたら板  
¥1,100(税込) ¥1,000(本体)

品番 JAN 入数  
202726 4902498727260 1セット

板の厚みを利用して、粘土を均等な厚さに伸ばすことができます。小さなスペースで作業でき、手軽に収納できます。



棒サイズ: Φ20×長さ200mm  
板サイズ: 厚さ5×長さ200mm

**Wire End Spatula Set**  
j. かきべら 3本組  
¥1,430(税込) ¥1,300(本体)

品番 JAN 入数  
202724 4902498727246 1セット

器を作る際に中の粘土をかき出したり表面を削ったりする際に使います。刃はステンレスで錆びにくく汚れもつきにくいので、お手入れが簡単。



長さ: 155mm

**Mini Press Bar**  
k. ミニのし棒  
¥385(税込) ¥350(本体)

品番 JAN 入数  
404492 4902498744922 1個

粘土を薄く伸ばす際に使います。中は空洞で軽く、表面は細かいスジ加工がされているので粘土が付着しにくい。作業しやすいミニサイズ。

サイズ: Φ30×長さ180mm  
材質: PVC

**Press Bar**  
l. のし棒  
¥495(税込) ¥450(本体)

品番 JAN 入数  
303623 4902498736231 1個

粘土を薄く伸ばす際に使います。中は空洞で軽く、表面は細かいスジ加工がされているので粘土が付着しにくい。



サイズ: Φ30×長さ360mm  
材質: PVC

Clay tool  
ねんどツール

Clear Craft Rod  
クリア細工棒

¥572(税込) ¥520(本体)

粘土やレジンが付きにくい素材で、細かい造形作業やクレイフラワーも楽しめる、マルチな細工棒。混ぜる、すくう、気泡を取る、薄く伸ばすなどのレジン作業にも最適。

特徴

- 粘土で花びらがカンタンに作れます。
- 粘土が付きにくい素材です。
- 透明度が高いので、作業中のカラーや気泡、ゴミなどが見やすい。
- 混ぜる、すくう、気泡を取る、薄く伸ばすなどのレジン作業に最適。

※製品の成形上、柄の部分に気泡は入っておりますが、使用における強度には問題ありません。あらかじめご了承ください。



Round Bar & Small Spoon  
丸棒・花押し(小)

品番 403336 JAN 4902498733360 入数 1個

内容: 1本入り  
本体サイズ: W9×H160mm  
パッケージサイズ: W60×H230×D9mm  
材質: 熱可塑性樹脂  
耐熱温度: 80℃ / 耐冷温度: -20℃

花押し(小)の使い方



丸棒の使い方



Spatula & Large Spoon  
ヘラ・花押し(大)

品番 403337 JAN 4902498733377 入数 1個

内容: 1本入り  
本体サイズ: W20×H160mm  
パッケージサイズ: W60×H230×D9mm  
材質: 熱可塑性樹脂  
耐熱温度: 80℃ / 耐冷温度: -20℃

花押し(大)の使い方



ヘラの使い方



Cutter & Large Spoon with line texture  
カッター・花押し(筋付き)

品番 403338 JAN 4902498733384 入数 1個

内容: 1本入り  
本体サイズ: W20×H160mm  
パッケージサイズ: W60×H230×D9mm  
材質: 熱可塑性樹脂  
耐熱温度: 80℃ / 耐冷温度: -20℃

花押し(筋付き)の使い方



カッターの使い方

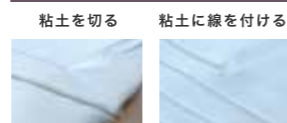

Clay tool  
ねんどツール

Silicone Sheet

シリコンシート  
-ペーパーボード(のり付き)付属-

¥528(税込) ¥480(本体)

品番 403339 JAN 4902498733391 入数 1個

粘土が貼り付きにくく、硬化後のレジンもキレイに剥がれるシリコンシート。

内容: シリコンシート2枚 / ペーパーボード1枚入り  
本体サイズ: A6サイズ (W105×H148mm)  
パッケージサイズ: W120×H185×D4mm  
材質: シート基材 (PET) / ペーパーボード (厚紙)



作業板の作り方

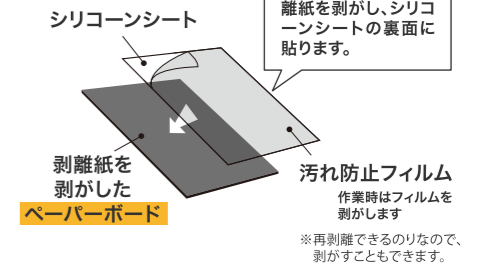

Acrylic Art Presser  
アートプレッサー

¥1,650(税込) ¥1,500(本体)

品番 303593 JAN 4902498735937 入数 1個

粘土をプレスして均一にしたり、上下に動かして棒状にするなど、いろいろな用途に使えます。透明なので、加工具合を見ながら作業することができます。



本体サイズ: W140×H90mm  
材質: 透明アクリル製

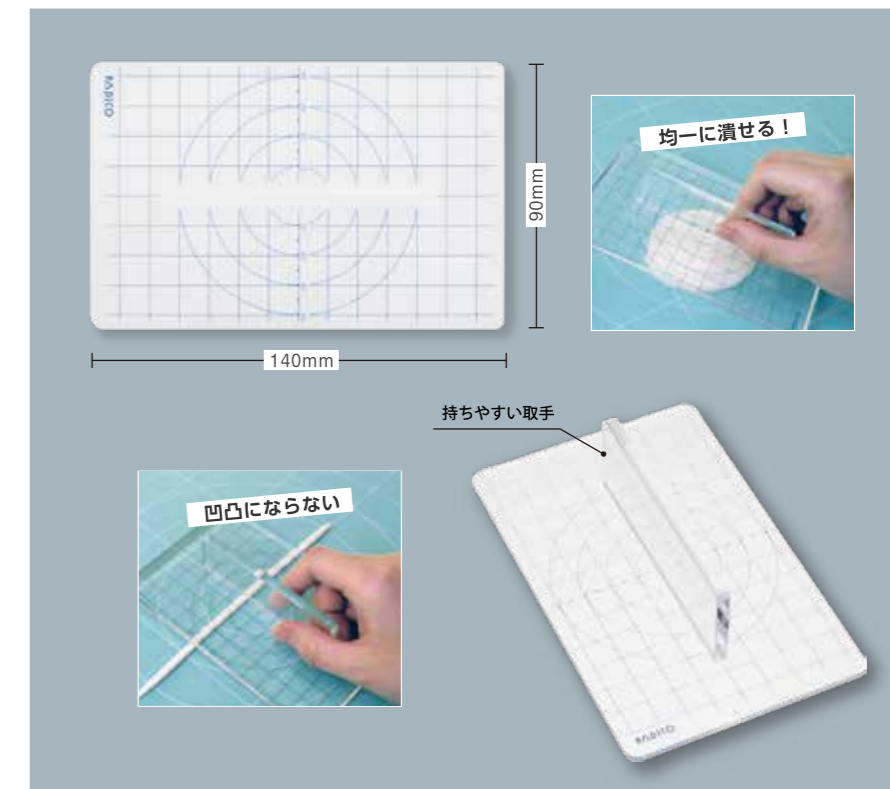

Clay tool  
ねんどツール

Waterproof Paper

耐水紙やすりセット  
ミニサイズ／空研ぎ・水研ぎ兼用

¥264(税込) ¥240(本体)

品番 403342 JAN 4902498733421 入数 1セット

カットなしで使える、ミニサイズの紙やすりです。  
粘土やレジン作品の面取りやバリ取り、研磨に。「水研ぎ」もでき、研磨時の粉塵の飛散を防止できます。



内容物：紙やすり(#240、#400、#1000×各3枚ずつ)  
本体サイズ：W32.5×H70mm  
パッケージサイズ：W80×H140×D3mm

セット内容

#240	中目(荒削り)
#400	細目(表面ならし)
#1,000	極細目(仕上げ)



レジンにも使える

レジンなど耐水性のある素材では、水をつけながら削ることで粉塵の飛散を防止することができます。

Plastic Turntable / Spare Table  
回転台・ターンテーブル

滑らかに回転するプラスチック製の作品制作用回転台です。

針金で作品を固定したまま制作ができます



回転台はストッパー付きで回転・停止も簡単にできます。



芯材になるアルミ線・針金などは、裏面でねじり、固定することができます。



回転台  
¥3,300(税込) ¥3,000(本体)

品番 303601 JAN 4902498736019 入数 1個

耐荷量：約3kg  
サイズ：Φ250×H30mm  
材質：PP、PET、PE、ステンレス



ターンテーブル(皿部分のみ)  
¥1,100(税込) ¥1,000(本体)

品番 303602 JAN 4902498736026 入数 1個

耐荷量：約3kg  
サイズ：Φ250×H30mm  
材質：PP



Clay tool  
ねんどツール

LED Candle

LED キャンドル

¥310(税込) ¥282(本体)

品番 202729 JAN 4902498727918 入数 1個

ローソクのように光が揺らめく、LEDライトです。直径36mmで、市販のアロマスタンドにも収まるコンパクトサイズ。  
電池1個で約30時間点灯します。

光色：橙  
サイズ：Φ36mm  
※テスト用ボタン電池(CR-2032)1個付き



※予告なく仕様変更になる場合があります。



炎のゆらめくようなオレンジ色のやわらかな光。



直径が36mmと小さいので小さな容器でも作品を作ることができます。

LED Light

LED ライト [3灯丸型]

¥510(税込) ¥464(本体)

品番 101616 JAN 4902498716165 入数 1個

3色のLEDの光がカラフルに変化する、ライト芯材です。  
消費電力が少ないLEDで、安全・経済的。

光色：RGB  
パッケージサイズ：W90×D40×H80mm

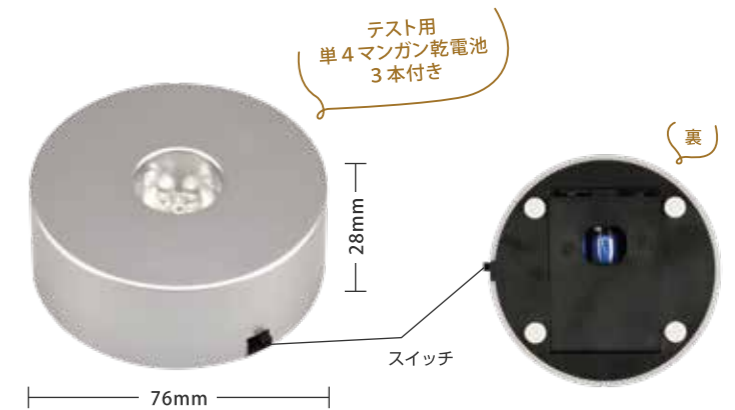

テスト用  
単4マンガン乾電池  
3本付き

スイッチ

裏

連続点灯時間	マンガン電池	アルカリ電池
	約24~36時間	約72~96時間



スライド式なので、小さな子供でもフタを開けることができます。また、固定されているので紛失する心配もありません。



LED ライトは集光性のため、作品の中にラップなどを入れることで、光を拡散することができます。